



 **BOSCH**

# EasyHeat 500 | UniversalHeat 600



Robert Bosch Power Tools GmbH  
70538 Stuttgart  
GERMANY

[www.bosch-pt.com](http://www.bosch-pt.com)

1 609 92A 66R (2020.12) T / 71



1 609 92A 66R

**pl** Instrukcja oryginalna  
**cs** Původní návod k používání  
**sk** Pôvodný návod na použitie  
**hu** Eredeti használati utasítás  
**ru** Оригинальное руководство по эксплуатации  
**uk** Оригінальна інструкція з експлуатації  
**kk** Пайдалану нұсқаулығының түпнұсқасы

**ro** Instrucțiuni originale  
**bg** Оригинална инструкция  
**mk** Оригинално упатство за работа  
**sr** Originalno uputstvo za rad  
**sl** Izvirna navodila  
**hr** Originalne upute za rad  
**et** Algupärane kasutusjuhend  
**lv** Instrukcijas oriģinālvalodā  
**lt** Originali instrukcija



Polski .....	Strona	6
Čeština .....	Stránka	10
Slovenčina .....	Stránka	13
Magyar .....	Oldal	17
Русский .....	Страница	20
Українська .....	Сторінка	26
Қазақ .....	Бет	30
Română .....	Pagina	35
Български .....	Страница	39
Македонски .....	Страница	42
Srpski .....	Strana	46
Slovenščina .....	Stran	50
Hrvatski .....	Stranica	53
Eesti .....	Lehekülg	57
Latviešu .....	Lappuse	60
Lietuvių k. ....	Puslapis	64

CE .....

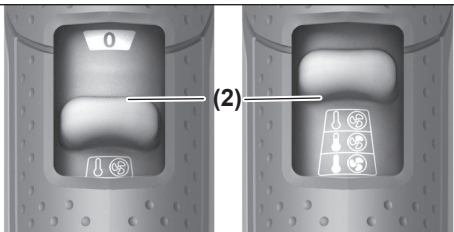

**EasyHeat 500**

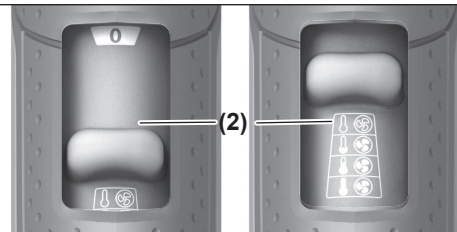

**UniversalHeat 600**

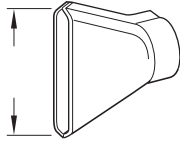
**A**

75 mm 1 609 390 451  
50 mm 1 609 201 795

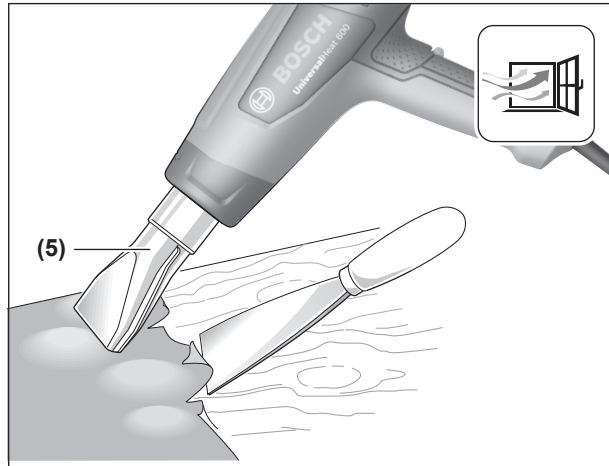
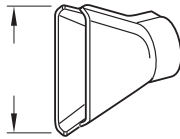
**B**

75 mm 1 609 390 452  
50 mm 1 609 201 796

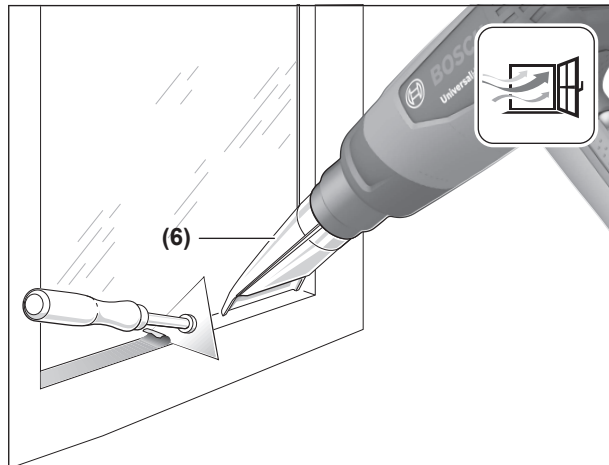
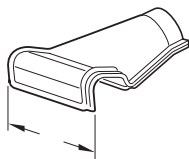
**C**

80 mm 1 609 201 751

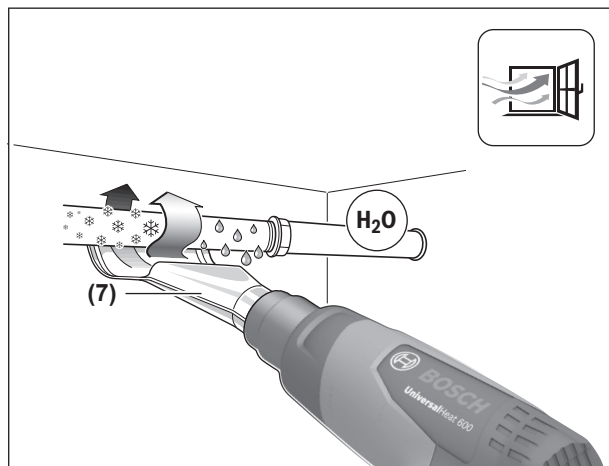

**D**

32 mm 1 609 390 453

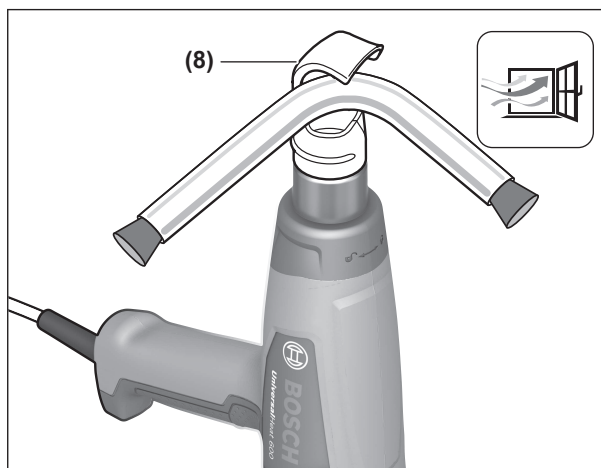
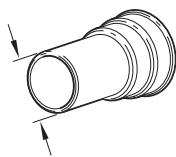
**E**

Ø 20 mm 1 609 201 648

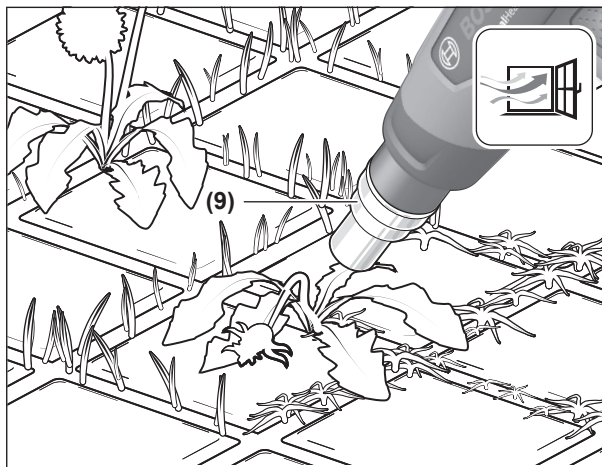
**F**

32 mm 1 609 390 453

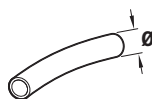

Ø 1,6–4,8 mm 1 609 201 812  
 Ø 4,8–9,5 mm 1 609 201 813

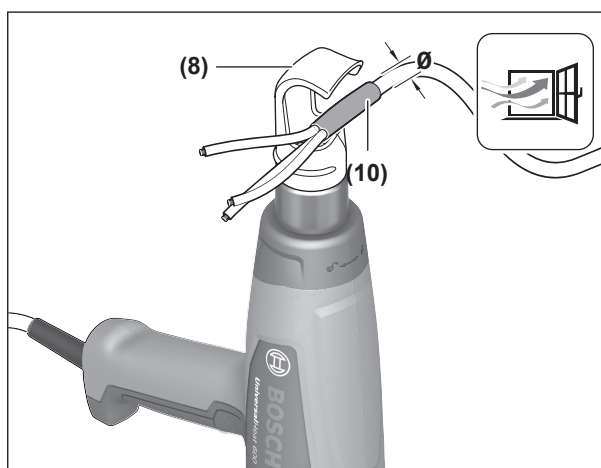

## Polski

### Wskazówki bezpieczeństwa



Należy przeczytać wszystkie wskazówki dotyczące bezpieczeństwa i zalecenia. Nieprzestrzeganie wskazówek dotyczących bezpieczeństwa i zaleceń może doprowadzić do

porażenia prądem elektrycznym, pożaru i/lub poważnych obrażeń ciała.

Należy starannie przechowywać wszystkie wskazówki dotyczące bezpieczeństwa i zalecenia dla dalszego zastosowania.

- ▶ **Opalarka nie jest przeznaczona do użytkowania przez dzieci oraz osoby o ograniczonych funkcjach fizycznych, sensorycznych lub umysłowych, ani przez osoby nieposiadające doświadczenia i/lub odpowiedniej wiedzy. Opalarka może być obsługiwana przez dzieci powyżej 8 lat, osoby o ograniczonych funkcjach fizycznych, sensorycznych lub umysłowych, a także osoby nieposiadające doświadczenia i/lub odpowiedniej wiedzy, jeżeli znajdują się one pod nadzorem osoby odpowiedzialnej za ich bezpieczeństwo, lub osoby te zostały poinstruowane, jak należy bezpiecznie posługiwać się opalarką i rozumieją związane z tym niebezpieczeństwa. W przeciwnym wypadku istnieje niebezpieczeństwo niewłaściwej obsługi, a także ryzyko doznania urazów.**
- ▶ **Podczas użytkowania, czyszczenia lub prac konserwacyjnych dzieci powinny znajdować się pod nadzorem. Tylko w ten sposób można za-**

gwarantować, że dzieci nie będą się bawiły opalarką.

- ▶ **Należy ostrożnie obchodzić się z elektronarzędziem.** Elektronarzędzie rozgrzewa się do wysokich temperatur, co powoduje zwiększenie ryzyka pożaru lub wybuchu.
- ▶ **Szczególną ostrożność należy zachować podczas pracy w pobliżu palnych materiałów.** Strumień gorącego powietrza względnie gorąca dysza mogą spowodować zapłon pyłu lub gazów.
- ▶ **Nie należy pracować elektronarzędziem w otoczeniu zagrożonym wybuchem.**
- ▶ **Nie wolno kierować strumienia gorącego powietrza na to samo miejsce przez dłuższy okres czasu.** Podczas obróbki np. tworzyw sztucznych, farb, lakierów lub podobnych materiałów mogą wytworzyć się łatwopalne gazy.
- ▶ **Należy liczyć się z tym, iż ciepłe powietrze może się przedostać do materiałów palnych, które są niewidoczne (np. przykryte) i spowodować ich zapłon.**
- ▶ **Po zakończeniu pracy elektronarzędzie należy odłożyć na stabilną powierzchnię na przeznaczonych do tego celu podstawkach i zapakować je dopiero po jego całkowitym ochłodzeniu.** Gorąca dysza może spowodować szkody.
- ▶ **Włączonego elektronarzędzia nie wolno pozostawiać bez nadzoru.**
- ▶ **Nieużywane elektronarzędzia należy przechowywać w miejscu niedostępnym dla dzieci. Nie należy udostępniać elektronarzędzia osobom, które go nie znają lub nie przeczytały niniejszych zaleceń.** Elektronarzędzia, używane przez niedoświadczonych osoby, są niebezpieczne.
- ▶ **Elektronarzędzie należy chronić przed deszczem i wilgocią.** Przedostanie się wody do elektronarzędzia zwiększa ryzyko porażenia prądem.
- ▶ **Nie wolno używać przewodu do innych czynności. Nie wolno używać przewodu do przenoszenia lub zawieszania elektronarzędzia. Nie wolno także wyjmować wtyczki z gniazda, pociągając za przewód.** Przewód należy chronić przed wysokimi temperaturami oraz trzymać z daleka od oleju. Uszkodzone lub splątane przewody zwiększają ryzyko porażenia prądem.
- ▶ **Należy zawsze nosić okulary ochronne.** Okulary ochronne zmniejszają ryzyko obrażeń.
- ▶ **Przed przystąpieniem do zmiany nastaw, wymianą osprzętu lub przed odłożeniem narzędzia, należy wyjąć wtyczkę z gniazda sieciowego.** Ten środek ostrożności zapobiega niezamierzonemu włączeniu się elektronarzędzia.

- ▶ **Przed przystąpieniem do pracy należy sprawdzić stan elektronarzędzia, jego przewodu i wtyczki. W przypadku stwierdzenia uszkodzeń nie wolno używać elektronarzędzia. Nie wolno samodzielnie otwierać elektronarzędzia, a jego naprawę należy zlecać jedynie wykwalifikowanym fachowcom i wykonać ją tylko przy użyciu oryginalnych części zamiennych.** Uszkodzone elektronarzędzia, przewody i wtyczki zwiększają ryzyko porażenia prądem.



**Należy dbać o dobrą wentylację stanowiska pracy.** Wytwarzające się podczas pracy gazy i opary są zazwyczaj szkodliwe dla zdrowia.

- ▶ **Należy nosić rękawice ochronne i nie wolno dotykać gorącej dyszy.** Istnieje niebezpieczeństwo oparzenia.
- ▶ **Nie wolno kierować strumienia gorącego powietrza w stronę osób i zwierząt.**
- ▶ **Nie wolno używać elektronarzędzia jako suszarki do włosów.** Temperatura powietrza wychodzącego z elektronarzędzia jest o wiele wyższa niż temperatura powietrza suszarki.
- ▶ **Należy zwrócić uwagę na to, aby do wnętrza elektronarzędzia nie przedostały się ciała obce.**
- ▶ **Odległość pomiędzy dyszą a obrabianym przedmiotem zależy od rodzaju obrabianego materiału (metal, tworzywo sztuczne i in.) oraz rodzaju obróbki.** Zawsze należy przeprowadzić najpierw test w celu właściwego doboru siły nadmuchu i temperatury.
- ▶ **Jeżeli nie da się uniknąć zastosowania elektronarzędzia w wilgotnym otoczeniu, należy użyć wyłącznika ochronnego różnicowoprądowego.** Zastosowanie wyłącznika ochronnego różnicowoprądowego zmniejsza ryzyko porażenia prądem.
- ▶ **Nie wolno używać elektronarzędzia z uszkodzonym przewodem. Nie należy dotykać uszkodzonego przewodu, a jeżeli przewód został uszkodzony podczas**

**pracy należy natychmiast wyjąć wtyczkę z gniazda sieciowego.** Uszkodzone przewody zwiększają ryzyko porażenia prądem.

## Opis urządzenia i jego zastosowania

Proszę zwrócić uwagę na rysunki zamieszczone na początku instrukcji obsługi.

### Użycie zgodne z przeznaczeniem

Elektronarzędzie jest przeznaczone do usuwania powłok malarskich, rozmrażania rur wodociągowych, formowania tworzyw sztucznych, rozszczelniania połączeń klejonych, tępienia chwastów oraz ogrzewania węży termokurczliwych.

Elektronarzędzie jest przeznaczone do użytku ręcznego, pod nadzorem.

### Przedstawione graficznie komponenty

Numeracja przedstawionych graficznie komponentów odnosi się do schematu elektronarzędzia na stronach graficznych.

- (1) Podstawka (do odstawiania elektronarzędzia)
- (2) Włącznik/wyłącznik i regulator mocy
- (3) Dysza
- (4) Osłona cieplna, zdejmowana (**UniversalHeat 600**)
- (5) Dysza płaska<sup>a)</sup>
- (6) Dysza ochronna do szkła<sup>a)</sup>
- (7) Dysza kątowa<sup>a)</sup>
- (8) Dysza reflektorowa<sup>a)</sup>
- (9) Dysza redukcyjna<sup>a)</sup>
- (10) Wąż termokurczliwy<sup>a)</sup>

a) **Osprzęt ukazany na rysunkach lub opisany w instrukcji użytkowania nie wchodzi w standardowy zakres dostawy. Kompletny asortyment wyposażenia dodatkowego można znaleźć w naszym katalogu osprzętu.**

## Dane techniczne

Opalarka		EasyHeat 500	UniversalHeat 600
Numer katalogowy		<b>3 603 BA6 0..</b>	<b>3 603 BA6 1..</b>
Moc nominalna	W	1600	1800
Wydatek powietrza	l/min	240/450	200 <sup>A)</sup> /350 <sup>A)</sup> /500 <sup>A)</sup>
Temperatura u wylotu dyszy <sup>B)</sup>	°C	300/500	50 <sup>A)</sup> /300 <sup>A)</sup> /600 <sup>A)</sup>
Dokładność pomiaru temperatury		±10 %	±10 %
Waga zgodnie z EPTA-Procedure 01:2014	kg	0,47	0,53
Klasa ochrony		□/II	□/II

A) Wydatek powietrza zwiększa się wraz ze wzrostem temperatury od 50 °C do 300 °C/600 °C. Wentylator obraca się z taką samą prędkością przy ustawieniu wszystkich stopni mocy.

B) Przy temperaturze otoczenia ok. 20 °C.

Dane obowiązują dla napięcia znamionowego [U] 230 V. Przy napięciach odbiegających od powyższego i w przypadku specjalnych wersji produktu sprzedawanych w niektórych krajach dane te mogą się różnić.

## Informacje o emisji hałasu i drgań

Określony wg skali A typowy poziom ciśnienia akustycznego emitowanego przez elektronarzędzie nie przekracza **70 dB(A)**.

Wartości łączne drgań  $a_{\text{h}}$  (suma wektorowa z trzech kierunków) i niepewność pomiaru  $K$ :  $a_{\text{h}} \leq 2,5 \text{ m/s}^2$ ,  $K = 1,5 \text{ m/s}^2$ .

## Praca

### Uruchamianie

- ▶ **Należy zwrócić uwagę na napięcie sieciowe!** Napięcie źródła prądu musi zgadzać się z danymi na tabliczce znamionowej elektronarzędzia.

### Zjawisko dymienia podczas pierwszego uruchomienia

Na powierzchni metalowe narzędzia fabrycznie nanoszona jest powłoka antykorozyjna. Wyparowuje ona podczas pierwszego uruchomienia.

### Włączanie

Przesunąć włącznik/wyłącznik i regulator mocy **(2)** do góry.

### Wyłączanie

Przesunąć włącznik/wyłącznik i regulator mocy **(2)** na dół, w pozycję **0**.

- ▶ **UniversalHeat 600: Po dłuższym użytkowaniu elektronarzędzia z zastosowaniem wysokich temperatur, należy je przed wyłączeniem ochłodzić, uruchamiając na krótko stopień mocy 50 °C.**

### Wybór stopnia mocy

Za pomocą włącznika/wyłącznika i regulatora mocy **(2)** można dokonać wyboru stopnia mocy:

EasyHeat 500			UniversalHeat 600		
Stopień	°C	l/min	Stopień	°C	l/min
	-	-		50	200
	300	240		300	350
	500	450		600	500

### UniversalHeat 600:

- ▶ **Przy przełączeniu z 50°C na 300°C / 600°C prędkość obrotowa i szum generowany przez opalarkę nie ulegają zmianie.**

Stopień mocy 50°C jest przeznaczony do chłodzenia rozgrzanego obrabianego elementu lub do suszenia farb. Stopień ten może być również stosowany do chłodzenia elektronarzędzia przed jego wyłączeniem lub przed wymianą dyszy.

### Wskazówki dotyczące pracy

- ▶ **Przed przystąpieniem do jakichkolwiek prac przy elektronarzędziu należy wyjąć wtyczkę z gniazda.**

**Wskazówka:** Nie należy zbyt blisko dyszy **(3)** do obrabianego elementu. Powstający przy obróbce zator powietrza mógłby spowodować zbyt wysokie rozgrzanie się elektronarzędzia.

### Zdejmowanie osłony ciepłej (UniversalHeat 600)

Do prac w miejscach trudno dostępnych należy obrócić i zdjąć osłonę ciepłą **(4)**.

- ▶ **Uwaga na gorącą dyszę!** Podczas pracy bez osłony ciepłej istnieje podwyższone niebezpieczeństwo oparzenia. Przed założeniem lub zdjęciem osłony ciepłej **(4)** należy wyłączyć elektronarzędzie i odczekać, aż całkowicie wystygnie.

Aby doprowadzić do szybkiego ochłodzenia elektronarzędzia, można na krótki okres czasu uruchomić, ustawiając najniższą możliwą temperaturę.



W celu zamontowania osłony termicznej **(4)** należy obrócić ją w kierunku otwartej kłódki i zdjąć.



W celu zdemontowania osłony termicznej **(4)** należy ją założyć i obrócić w kierunku zamkniętej kłódki.

### Odkładanie elektronarzędzia

Aby schłodzić elektronarzędzie, a także, aby zwolnić obie ręce do pracy, elektronarzędzie można odstawić na przeznaczonych do tego celu podstawkach **(1)**.

- ▶ **Podczas pracy przy użyciu odstawionego elektronarzędzia należy zachować szczególną ostrożność!** Istnieje podwyższone ryzyko oparzenia gorącą dyszą lub strumieniem gorącego powietrza.

Umieścić elektronarzędzie na równej, stabilnej powierzchni. Upewnić się, że elektronarzędzie nie przewróci się. Przewód elektronarzędzia należy zabezpieczyć poza powierzchnią roboczą, aby przypadkowo nie doprowadził do przewrócenia lub pociągnięcia elektronarzędzia w dół.

W przypadku dłuższych przerw w użytkowaniu należy wyłączyć elektronarzędzie i wyjąć wtyczkę z gniazda.

### Przykłady zastosowań (zob. rys. A-F)

Ilustracje możliwych sposobów zastosowania elektronarzędzia można znaleźć na stronach graficznych.

Odległość pomiędzy dyszą a obrabianym elementem zależy od rodzaju obrabianego materiału (metal, tworzywo sztuczne i in.) oraz rodzaju obróbki.

Optymalną dla danego zastosowania temperaturę można dobrać jedynie w drodze prób praktycznych.

Zawsze należy przeprowadzić najpierw test w celu właściwego doboru siły nadmuchu i temperatury. Należy rozpocząć pracę, zachowując większy odstęp i włączając niższy stopień mocy. Następnie, w zależności od potrzeb, można dopasować odległość i stopień mocy.

W razie braku pewności co do właściwości obrabianego materiału lub skutków działania gorącego powietrza na materiał, należy przetestować działanie na niewidocznym fragmencie materiału.

W przypadku wszystkich przedstawionych sposobów zastosowania elektronarzędzia (z wyjątkiem „Usuwanie powłok lakierniczych z ram okiennych” można pracować bez osprzętu. Użycie zaproponowanych elementów osprzętu ułatwia jednak pracę i znacznie podnosi jakość efektu końcowego.



- ▶ **Zachować ostrożność podczas wymiany dysz! Nie wolno dotykać gorącej dyszy. Schłodzić elektronarzędzie i nosić rękawice ochronne podczas wymiany dysz.** Istnieje ryzyko oparzenia przez gorącą dyszę.

Aby doprowadzić do szybkiego ochłodzenia elektronarzędzia, można na jej na krótko uruchomić, ustawiając najniższą możliwą temperaturę.

#### **Usuwanie powłok lakierniczych/kleju (zob. rys. A)**

Założyć dyszę płaską (5) (osprzęt). Zmiękczać lakier gorącym powietrzem przez krótki czas, a następnie usunąć, podważając go za pomocą ostrej, czystej szpachelki. Zbyt długie oddziaływanie gorącego powietrza może spalić lakier i utrudnić jego usuwanie.

Ciepło powoduje mięknienie klejów. Miękki klej umożliwia demontaż elementów klejonych lub usunięcie nadmiaru kleju.

#### **Usuwanie powłok lakierniczych z ram okiennych (zob. rys. B)**

- ▶ **Należy obowiązkowo używać dyszy ochronnej do szkła (6) (osprzęt).** W przeciwnym wypadku może dojść do pęknięcia szyby.

Na powierzchniach profilowanych lakier można podważyć za pomocą odpowiedniej szpachelki lub zetrzeć miękką szczotką drucianą.

#### **Rozmrażanie rur wodociagowych (zob. rys. C)**

- ▶ **Przed rozpoczęciem ogrzewania sprawdzić, czy rozmrażana rura jest rzeczywiście rurą wodociagową.** Rury wodociagowe trudno z zewnątrz odróżnić od przewodów gazowych. W żadnym wypadku nie wolno ogrzewać przewodów gazowych.

Założyć dyszę kątową (7) (osprzęt). Zamarznięte miejsca ogrzewać w kierunku od odpływu do dopływu.

Rury z tworzywa sztucznego, a także złączki między rurami należy ogrzewać wyjątkowo ostrożnie, aby uniknąć ich uszkodzenia.

#### **Formowanie rur z tworzywa sztucznego (zob. rys. D)**

Założyć dyszę reflektorową (8) (osprzęt). Rury z tworzywa sztucznego należy wypełnić piaskiem i zamknąć je z obu stron, aby uniknąć odkształceń materiału. Ostrożnie ogrzewać rurę, poruszając nią równomiernie na boki.

#### **Usuwanie chwastów (zob. rys. E)**

Założyć dyszę redukcyjną (9) (osprzęt). Wybrać najwyższy stopień mocy. Skierować strumień gorącego powietrza na chwasty. Spowoduje to obumarcie chwastów w ciągu paru dni. Nie ma konieczności całkowitego wypalania chwastów.

#### **Obkurczanie (zob. rys. F)**

Założyć dyszę reflektorową (8) (osprzęt). Wybrać średnicę węża termokurczliwego (10) (osprzęt) pasującą do danego elementu. Równomiernie ogrzewać wąż termokurczliwy do chwili, aż będzie ściśle przylegał do elementu.

## Konserwacja i serwis

### Konserwacja i czyszczenie

- ▶ **Przed przystąpieniem do jakichkolwiek prac przy elektronarzędziu należy wyjąć wtyczkę z gniazda.**
- ▶ **Utrzymywanie urządzenia i szczelin wentylacyjnych w czystości gwarantuje prawidłową i bezpieczną pracę.**

Jeżeli konieczna okaże się wymiana przewodu przyłączeniowego, należy zlecić ją firmie **Bosch** lub autoryzowanemu serwisowi elektronarzędzi **Bosch**, co pozwoli uniknąć ryzyka zagrożenia bezpieczeństwa.

### Obsługa klienta oraz doradztwo dotyczące użytkowania

Ze wszystkimi pytaniami, dotyczącymi naprawy i konserwacji nabytego produktu oraz dostępu do części zamiennych, prosimy zwracać się do punktów obsługi klienta. Rysunki techniczne oraz informacje o częściach zamiennych można znaleźć pod adresem: [www.bosch-pt.com](http://www.bosch-pt.com)  
Nasz zespół doradztwa dotyczącego użytkowania odpowie na wszystkie pytania związane z produktami firmy Bosch oraz ich osprzętem.

Przy wszystkich zgłoszeniach oraz zamówieniach części zamiennych konieczne jest podanie 10-cyfrowego numeru katalogowego, znajdującego się na tabliczce znamionowej produktu.

#### **Polska**

Robert Bosch Sp. z o.o.  
Serwis Elektronarzędzi  
Ul. Jutrzenki 102/104  
02-230 Warszawa

Na [www.serwisbosch.com](http://www.serwisbosch.com) znajdują Państwo wszystkie szczegóły dotyczące usług serwisowych online.

Tel.: 22 7154450  
Faks: 22 7154440  
E-Mail: [bsc@pl.bosch.com](mailto:bsc@pl.bosch.com)  
[www.bosch-pt.pl](http://www.bosch-pt.pl)

#### **Pozostałe adresy serwisów znajdują się na stronie:**

[www.bosch-pt.com/serviceaddresses](http://www.bosch-pt.com/serviceaddresses)

### Utylizacja odpadów

Elektronarzędzia, osprzęt i opakowanie należy doprowadzić do powtórnego przetworzenia zgodnie z obowiązującymi przepisami ochrony środowiska.



Nie wolno wyrzucać elektronarzędzi razem z odpadami z gospodarstwa domowego!

#### **Tylko dla krajów UE:**

Zgodnie z dyrektywą Parlamentu Europejskiego i Rady 2012/19/UE w sprawie zużytego sprzętu elektrycznego i elektronicznego oraz jej transpozycją do prawa krajowego, niezdadne do użytku elektronarzędzia należy zbierać osobno i doprowadzić do ponownego przetworzenia zgodnie z obowiązującymi przepisami ochrony środowiska.

## Čeština

### Bezpečnostní upozornění



**Přečtěte si všechna bezpečnostní upozornění a všechny pokyny.** Nedodržování bezpečnostních upozornění a pokynů může mít za následek úraz elektrickým proudem, požár a/nebo těžká poranění.

**Všechna bezpečnostní upozornění a pokyny do budoucna uschovejte.**

- ▶ **Tato horkovzdušná pistole není určena k tomu, aby ji používaly děti a osoby s omezenými fyzickými, smyslovými či duševními schopnostmi nebo nedostatečnými zkušenostmi a vědomostmi. Tuto horkovzdušnou pistoli mohou používat děti od 8 let a osoby s omezenými fyzickými, smyslovými či duševními schopnostmi nebo nedostatečnými zkušenostmi a vědomostmi pouze tehdy, pokud na ně dohlíží osoba zodpovědná za jejich bezpečnost nebo pokud je tato osoba instruovala ohledně bezpečného zacházení s horkovzdušnou pistolí a chápou nebezpečí, která jsou s tím spojená.** V opačném případě hrozí nebezpečí nesprávného zacházení a poranění.
- ▶ **Při používání, čištění a údržbě dohlížejte na děti.** Tak bude zajištěno, že si děti nebudou s horkovzdušnou pistolí hrát.
- ▶ **Zacházejte s elektronářadím opatrně.** Elektronářadí vytváří velké

teplo, které představuje zvýšené nebezpečí požáru a výbuchu.

- ▶ **Bud'te obzvláště opatrní, když pracujete v blízkosti hořlavých materiálů.** Proud horkého vzduchu, resp. horká tryska mohou zapálit prach nebo plyny.
  - ▶ **Nepracujte s elektronářadím v prostředí s nebezpečím výbuchu.**
  - ▶ **Neměřte proudem horkého vzduchu po delší dobu na jedno místo.** Při práci s plasty, barvami, laky a podobnými materiály mohou vznikat snadno vznětlivé plyny.
  - ▶ **Mějte na zřeteli, že se teplo může dostat ke skrytým hořlavým materiálům a může je zapálit.**
  - ▶ **Předtím než elektronářadí po použití zabalíte, odstavte ho bezpečně na odkládací plochy a nechte ho zcela vychladnout.** Horká tryska může způsobit škody.
  - ▶ **Nenechávejte zapnuté elektronářadí bez dozoru.**
  - ▶ **Uchovávejte nepoužívané elektronářadí mimo dosah dětí.** Nedovolte, aby elektronářadí používaly osoby, které s ním nejsou seznámené nebo nečetly tyto pokyny. Elektronářadí je nebezpečné, pokud ho používají nezkušené osoby.
  - ▶ **Chraňte elektronářadí před deštěm a vlhkem.** Vniknutí vody do elektronářadí zvyšuje nebezpečí úrazu elektrickým proudem.
  - ▶ **Nepoužívejte kabel k nošení či zavěšení elektronářadí nebo k vytažení zástrčky ze zásuvky.** Chraňte kabel před horkem a olejem. Poškozené nebo zamotané kabely zvyšují riziko úrazu elektrickým proudem.
  - ▶ **Vždy noste ochranné brýle.** Ochranné brýle snižují riziko poranění.
  - ▶ **Než budete provádět nastavení nářadí, vyměňovat příslušenství nebo elektronářadí odložíte, vytáhněte zástrčku ze zásuvky.** Toto preventivní opatření zabrání neúmyslnému zapnutí elektronářadí.
  - ▶ **Před každým použitím zkontrolujte elektronářadí, kabel a zástrčku.** Pokud zjistíte poškození, elektronářadí nepoužívejte. Neotevírejte sami elektronářadí a nechte ho opravit pouze kvalifikovanými odbornými pracovníky a pouze za použití originálních náhradních dílů. Poškozené elektronářadí, kabely a zástrčky zvyšují riziko úrazu elektrickým proudem.
- 

**Pracoviště důkladně větrejte.** Plyny a výpary, které vznikají při práci, jsou často zdraví škodlivé.
- ▶ **Noste ochranné rukavice a nedotýkejte se horké trysky.** Hrozí nebezpečí popálení.
  - ▶ **Neměřte proud horkého vzduchu na osoby nebo zvířata.**
  - ▶ **Nepoužívejte elektronářadí jako fén na vlasy.** Vystupující proud vzduchu je výrazně teplejší než u fénu na vlasy.

- ▶ **Dbejte na to, aby se do elektronářadí nedostala žádná cizí tělesa.**
- ▶ **Vzdálenost trysky od obrobku se řídí podle obráběného materiálu (kovu, plastu atd.) a zamýšleného druhu práce.** Vždy proveďte test týkající se množství vzduchu a teploty.
- ▶ **Pokud se nelze vyhnout používání elektronářadí ve vlhkém prostředí, použijte proudový chránič.** Použití proudového chrániče snižuje riziko úrazu elektrickým proudem.
- ▶ **Nepoužívejte elektronářadí s poškozeným kabelem. Pokud se kabel během práce poškodí, nedotýkejte se ho a vytáhněte síťovou zástrčku ze zásuvky.** Poškozené kabely zvyšují riziko zásahu elektrickým proudem.

## Popis výrobku a výkonu

Říďte se obrázky v přední části návodu k obsluze.

### Použití v souladu s určeným účelem

Elektronářadí je určené k odstraňování barevných nátěrů, rozmrazování vodovodních potrubí, tvarování plastu,

uvolňování lepených spojů, odstraňování plevelu a zahřívání smršťovacích hadiček.

Elektronářadí je určené pro kontrolované použití v ruce.

### Zobrazené součásti

Číslování zobrazených součástí se vztahuje na zobrazení elektronářadí na stránce s obrázky.

- (1) Odkládací plocha
- (2) Vypínač a stupně výkonu
- (3) Tryska
- (4) Tepelný chránič, odnímatelný (UniversalHeat 600)
- (5) Plochá tryska <sup>a)</sup>
- (6) Tryska na ochranu skla <sup>a)</sup>
- (7) Úhlová tryska <sup>a)</sup>
- (8) Reflektorová tryska <sup>a)</sup>
- (9) Redukční tryska <sup>a)</sup>
- (10) Smršťovací hadička <sup>a)</sup>

a) **Zobrazené nebo popsané příslušenství nepatří k standardnímu obsahu dodávky. Kompletní příslušenství naleznete v našem programu příslušenství.**

### Technické údaje

Horkovzdušná pistole		EasyHeat 500	UniversalHeat 600
Objednací číslo		3 603 BA6 0..	3 603 BA6 1..
Jmenovitý příkon	W	1600	1800
Množství vzduchu	l/min	240/450	200 <sup>A)</sup> /350 <sup>A)</sup> /500 <sup>A)</sup>
Teplota u výstupu z trysky <sup>B)</sup>	°C	300/500	50 <sup>A)</sup> /300 <sup>A)</sup> /600 <sup>A)</sup>
Přesnost měření teploty		±10 %	±10 %
Hmotnost podle EPTA-Procedure 01:2014	kg	0,47	0,53
Třída ochrany		□ / II	□ / II

A) Množství vzduchu se zvyšuje se stoupající teplotou z 50 °C na 300 °C / 600 °C. Ventilátor se točí při všech stupních výkonu stejně rychle.

B) Při teplotě prostředí 20 °C, cca

Údaje platí pro jmenovité napětí [U] 230 V. U odlišných napětí a u specifických provedení pro příslušné země se mohou tyto údaje lišit.

### Informace o hluku a vibracích

Hladina akustického tlaku při použití váhového filtru A je u tohoto elektronářadí typicky nižší než 70 dB(A).

Celkové hodnoty vibrací  $a_{hv}$  (součet vektorů tří os) a nejistota K:  $a_{hv} \leq 2,5 \text{ m/s}^2$ , K=1,5  $\text{m/s}^2$ .

## Provoz

### Uvedení do provozu

- ▶ **Dbejte na správné síťové napětí!** Napětí zdroje proudu musí souhlasit s údaji na typovém štítku elektronářadí.

### Vznik kouře při prvním uvedení do provozu

Kovové plochy jsou z výroby opatřené ochranným antikoročním povlakem. Tato ochranná vrstva se při prvním uvedení do provozu odpaří.

### Zapnutí

Posuňte vypínač (2) nahoru.

### Vypnutí

Posuňte vypínač (2) dolů do polohy 0.

- ▶ **UniversalHeat 600: Nechte elektronářadí po delší práci s vysokou teplotou před vypnutím běžet krátkou dobu na stupeň výkonu 50 °C, aby vychladlo.**

### Zvolení stupně výkonu

Vypínačem (2) můžete zvolit různé stupně výkonu:

EasyHeat 500		UniversalHeat 600	
Stupeň	°C	Stupeň	°C
	-		50
	300		300
	500		600
	l/min		l/min
	240		200
	450		350
			500

**UniversalHeat 600:**

- **Při přepnutí z 50 °C na 300 °C / 600 °C se otáčky , a tedy provozní zvuk ventilátoru nezmění.**

Stupeň výkonu 50 °C je vhodný pro ochlazení zahřátého obrobku nebo pro sušení barvy. Rovněž je vhodný pro vychladnutí elektronářadí před odstavením nebo výměnou trysek.

**Pracovní pokyny**

- **Před každou prací na elektronářadí vytáhněte zástrčku ze zásuvky.**

**Upozornění:** Nedávejte trysku (3) příliš blízko obrobku. Vzniklé nahromadění vzduchu může vést k přehřátí elektronářadí.

**Sejmutí tepelného chrániče (UniversalHeat 600)**

Pro práce na obzvláště úzkých místech můžete tepelný chránič (4) otočením sejmut.

- **Pozor na horkou trysku!** Při pracích bez tepelného chrániče hrozí zvýšené nebezpečí popálení.

Před snímáním, resp. nasazováním tepelného chrániče (4) elektronářadí vypněte a nechte ho vychladnout.

Pro rychlejší vychladnutí můžete též elektronářadí nechat krátce běžet s nejnižší nastavitelnou teplotou.



Pro sejmutí tepelného chrániče (4) ho otočte ve směru otevřeného zámku.



Pro nasazení tepelný chránič (4) nasadte a otočte ho ve směru zavřeného zámku.

**Odstavení elektronářadí**

Elektronářadí odstavte na odkládací plochu (1), pokud ho chcete nechat vychladnout, nebo abyste měli obě ruce volné na práci.

- **S odstaveným elektronářadím pracujte obzvláště opatrně!** Můžete se popálit o horkou trysku nebo o horký proud vzduchu.

Elektronářadí umístěte na rovnou, stabilní plochu. Zajistěte, aby se nemohlo převrhnout. Kabel zajistěte mimo pracovní prostor, aby za něj nebylo možné elektronářadí převrhnout nebo stáhnout dolů.

Pokud elektronářadí delší dobu nepoužíváte, vypněte ho a vytáhněte zástrčku ze zásuvky.

**Příklady práce (viz obrázky A–F)**

Vyobrazení příkladů práce naleznete na stranách s obrázky. Vzdálenost trysky od obrobku se řídí podle obráběného materiálu (kovu, plastu atd.) a zamýšleného druhu práce.

Optimální teplotu pro příslušné použití lze zjistit praktickou zkouškou.

Vždy proveďte test týkající se množství vzduchu a teploty. Začněte s větší vzdáleností a nižším stupněm výkonu.

Vzdálenost a stupeň výkonu pak podle potřeby přizpůsobte.

Pokud si nejste jistí, jaký materiál budete obrábět, nebo jak bude horký vzduch na materiál působit, vyzkoušejte účinek na skrytém místě.

Při veškerých příkladech práce kromě „odstraňování laku z okenního rámu“ můžete pracovat bez příslušenství. Použití navrženého příslušenství však zjednodušuje práci a podstatně zvyšuje kvalitu výsledků.

- **Pozor při výměně trysky! Nedotýkejte se horké trysky. Nechte elektronářadí vychladnout a při výměně noste ochranné rukavice.** Můžete se popálit o horkou trysku.

Pro rychlejší vychladnutí můžete též elektronářadí nechat krátce běžet s nejnižší nastavitelnou teplotou.

**Odstraňování laku/uvolňování lepidla (viz obrázek A)**

Nasadte plochou trysku (5) (příslušenství). Nechte krátce lak změkknout působením horkého vzduchu a odstraňte ho čistou špachtlí. Při delším působení horka se lak spálí, což znesnadní odstranění.

Hodně druhů lepidel teplem změkne. Zahřátím lepidla můžete rozpojit spoje nebo odstranit přebytečné lepidlo.

**Odstraňování laku z okenního rámu (viz obrázek B)**

- **Bezpodmínečně použijte trysku na ochranu skla (6) (příslušenství).** Existuje zde nebezpečí prasknutí skla.

Z profilovaných ploch můžete lak sejmut vhodnou špachtlí a okartáčovat měkkým drátěným kartáčem.

**Rozmrazování vodovodního potrubí (viz obrázek C)**

- **Před zahřátím zkontrolujte, zda se skutečně jedná o vodovodní potrubí.** Vodovodní potrubí je často zvenku k nerozeznání od plynového potrubí. Plynové potrubí se v žádném případě nesmí zahřívát.

Nasadte úhlovou trysku (7) (příslušenství). Zamrzlá místa zahřívejte nejlépe od odtoku směrem k přítoku.

Plastové trubky a též spoje mezi částmi trubek zahřívejte zvláště opatrně, aby se zabránilo poškozením.

**Tvarování plastových trubek (viz obrázek D)**

Nasadte reflektorovou trysku (8) (příslušenství). Naplňte plastové trubky pískem a na obou stranách je uzavřete, abyste zabránili zahnutí trubky. Trubku opatrně a stejnoměrně zahřejte pohybem ze strany na stranu.

**Hubení plevelu (viz obrázek E)**

Nasadte redukční trysku (9) (příslušenství). Zvolte nejvyšší stupeň výkonu. Namířte horký paprsek na plevel. Plevel během následujících dnů odumře. Plevel se nemusí úplně spálit.

**Smršťování (viz obrázek F)**

Nasadte reflektorovou trysku (8) (příslušenství). Zvolte průměr smršťovací hadičky (10) (příslušenství) odpovídající obrobku. Smršťovací hadičku rovnoměrně zahřejte tak, aby těsně doléhala k obrobku.

**Údržba a servis****Údržba a čištění**

- **Před každou prací na elektronářadí vytáhněte zástrčku ze zásuvky.**

► **Udržujte elektronáradí a větrací otvory čisté, aby pracovalo dobře a bezpečně.**

Je-li nutná výměna přívodního kabelu, nechte ji provést firmou **Bosch** nebo autorizovaným servisem pro elektronáradí **Bosch**, abyste zabránili ohrožení bezpečnosti.

**Zákaznická služba a poradenství ohledně použití**

Zákaznická služba zodpoví vaše dotazy k opravě a údržbě vašeho výrobku a též k náhradním dílům. Rozkladové výkresy a informace o náhradních dílech najdete také na: [www.bosch-pt.com](http://www.bosch-pt.com).

V případě dotazů k našim výrobkům a příslušenství vám ochotně pomůže poradenský tým Bosch.

V případě veškerých otázek a objednávek náhradních dílů bezpodmínečně uveďte 10místné věcné číslo podle typového štítku výrobku.

**Czech Republic**

Robert Bosch odbytová s.r.o.

Bosch Service Center PT

K Vápence 1621/16

692 01 Mikulov

Na [www.bosch-pt.cz](http://www.bosch-pt.cz) si si můžete objednat opravu Vašeho stroje nebo náhradní díly online.

Tel.: +420 519 305700

Fax: +420 519 305705

E-Mail: [servis.naradi@cz.bosch.com](mailto:servis.naradi@cz.bosch.com)

[www.bosch-pt.cz](http://www.bosch-pt.cz)

**Další adresy servisů najdete na:**

[www.bosch-pt.com/serviceaddresses](http://www.bosch-pt.com/serviceaddresses)

**Likvidace**

Elektronáradí, příslušenství a obaly odevzdejte k ekologické recyklaci.



Elektronáradí nevyhazujte do domovního odpadu!

**Pouze pro země EU:**

Podle evropské směrnice 2012/19/EU o odpadních elektrických a elektronických zařízeních a její realizace v národních zákonech se již nepoužitelné elektronáradí musí shromažďovat odděleně od ostatního odpadu a odevzdat k ekologické recyklaci.

## Slovenčina

### Bezpečnostné upozornenia



**Precítajte si všetky bezpečnostné upozornenia a pokyny.** Nedodržiavanie bezpečnostných upozornení a pokynov môže zapríčiniť úraz elektrickým prúdom, požiar a/alebo ťažké poranenia.

Všetky bezpečnostné upozornenia a pokyny starostlivo uschovajte na budúce použitie.

► **Táto teplovzdušná pištoľ nie je určená na to, aby ju používali deti a osoby s obmedzenými fyzickými, zmyslovými alebo duševnými schopnosťami alebo nedostatočnými skúsenosťami a znalosťami. Túto teplovzdušnú pištoľ môžu používať deti od 8 rokov a osoby s obmedzenými fyzickými, zmyslovými alebo duševnými schopnosťami alebo s nedostatočnými skúsenosťami a vedomosťami vtedy, keď sú pod dozorom osoby zodpovednej za ich bezpečnosť alebo ak ich táto osoba poučila o bezpečnom zaobchádzaní s teplovzdušnou pištoľou a chápu nebezpečenstvá, ktoré sú s tým spojené.** V opačnom prípade hrozí riziko chybnjej obsluhy a vzniku poranení.

► **Pri používaní, čistení a údržbe dávajte pozor na deti.** Zaisť sa tým, že deti sa nebudú s teplovzdušnou pištoľou hrať.

► **S elektrickým náradím zaobchádzajte starostlivo.** Elektrické náradie vytvára teplo, ktoré vedie k zvýšenému nebezpečenstvu požiaru a výbuchu.

► **Buďte zvlášť opatrný, keď pracujete v blízkosti horľavých materiálov.** Horúci prúd vzduchu, príp. horúca dýza môžu prach alebo pary zapáliť.

► **S elektrickým náradím nepracujte v prostredí s nebezpečenstvom výbuchu.**

► **Nesmerujte prúd horúceho vzduchu dlhší čas na to isté miesto.** Môžu vzniknúť ľahko zápalné plyny, napr. pri

opracovávaní plastov, farieb, lakov alebo podobných materiálov.

- ▶ **Myslite na to, že teplo sa môže privádzať k zakrytým horľavým materiálom, ktoré sa môžu zapáliť.**
- ▶ **Po použití odložte elektrické náradie bezpečným spôsobom na odkladacie plochy a skôr než ho zabalíte alebo uložíte, nechajte ho úplne vychladnúť.** Horúca dýza môže spôsobiť poškodenia.
- ▶ **Zapnuté elektrické náradie nenechávajte bez dozoru.**
- ▶ **Nepoužívané elektrické náradie odložte mimo dosahu detí. Nedovoľte používať elektrické náradie osobám, ktoré s ním nie sú oboznámené alebo ktoré si neprečítali tieto pokyny.** Elektrické náradie je nebezpečné vtedy, keď ho používajú neskúsené osoby.
- ▶ **Elektrické náradie chráňte pred dažďom a vlhkom.** Vniknutie vody do elektrického náradia zvyšuje riziko zásahu elektrickým prúdom.
- ▶ **Nepoužívajte kábel na iný účel než na určený, napr. na nosenie elektrického náradia, zavesenie alebo na vyťahovanie zástrčky zo zásuvky.** Kábel držte v bezpečnej vzdialenosti od tepla alebo oleja. Poškodené alebo zauzlené káble zvyšujú riziko zásahu elektrickým prúdom.
- ▶ **Používajte vždy ochranné okuliare.** Ochranné okuliare znižujú riziko poranenia.
- ▶ **Vyberte zástrčku zo zásuvky, prv než pristúpite k nastaveniu zariadenia, výmene príslušenstva alebo odloženiu elektrického náradia.** Toto preventívne opatrenie zabraňuje neúmyselnému spusteniu elektrického náradia.
- ▶ **Pred každým použitím skontrolujte elektrické náradie, kábel a zástrčku. Ak zistíte poškodenie, elektrické náradie nepoužívajte. Elektrické náradie sami neotvárajte, dajte ho opraviť len kvalifikovanému personálu a len s použitím originálnych náhradných súčiastok.** Poškodené elektrické náradie, káble a zástrčky zvyšujú riziko úrazu elektrickým prúdom.



**Pracovisko dobre vetrajte.** Plyny a výpary vznikajúce pri práci sú často škodlivé pre zdravie.

- ▶ **Noste ochranné rukavice a nedotýkajte sa horúcej dýzy.** Hrozí nebezpečenstvo poranenia.
- ▶ **Nesmerujte prúd horúceho vzduchu na osoby alebo zvieratá.**
- ▶ **Elektrické náradie nepoužívajte ako sušič vlasov.** Prúd vzduchu vychádzajúci z náradia je podstatne teplejší ako prúd vzduchu zo sušiča vlasov.

- ▶ **Dbajte na to, aby sa do elektrického náradia nedostali žiadne cudzie telesá.**
- ▶ **Vzdialenosť dýzy od obrobku sa riadi podľa opracovávaného materiálu (kov, plast atď.) a podľa zamýšľaného spôsobu opracovania.** Najskôr vždy urobte test týkajúci sa množstva vzduchu a teploty.
- ▶ **Ak sa nedá vyhnúť prevádzke elektrického náradia vo vlhkom prostredí, použite prúdový chránič.** Použitie ochranného spínača pri poruchových prúdoch znižuje riziko zásahu elektrickým prúdom.
- ▶ **Nepoužívajte elektrické náradie s poškodeným káblom. Nedotýkajte sa poškodeného kábla a v prípade, že sa kábel počas práce s náradím poškodí, ihneď vyťahnite zástrčku zo zásuvky.** Poškodené prívodné káble zvyšujú riziko zásahu elektrickým prúdom.

## Opis výrobku a výkonu

Prosím, všimnite si obrázky v prednej časti návodu na používanie.

### Používanie v súlade s určením

Elektrické náradie je určené na odstraňovanie farebných náterov, rozmrazovanie vodovodných potrubí, tvarovanie plastu, uvoľňovanie lepených spojov, ničenie buriny a na nahrievanie zmršťovacích hadíc.

Elektrické náradie je určené na kontrolované používanie s ručným vedením.

### Vyobrazené komponenty

Číslovanie jednotlivých komponentov sa vzťahuje na vyobrazenie elektrického náradia na grafickej strane.

- (1) Odkladacia plocha
- (2) Vypínač a výkonové stupne
- (3) Dýza
- (4) Tepelná ochrana, odoberateľná (**UniversalHeat 600**)
- (5) Plochá dýza<sup>a)</sup>
- (6) Dýza s ochranou skla<sup>a)</sup>
- (7) Zahnutá dýza<sup>a)</sup>
- (8) Reflektorová dýza<sup>a)</sup>
- (9) Redukčná dýza<sup>a)</sup>
- (10) Zmršťovacia hadica<sup>a)</sup>

a) **Vyobrazené alebo opísané príslušenstvo nepatrí do štandardného rozsahu dodávky. Kompletné príslušenstvo nájdete v našom sortimente príslušenstva.**

## Technické údaje

Teplovzdušná pištoľ		EasyHeat 500	UniversalHeat 600
Vecné číslo		3 603 BA6 0..	3 603 BA6 1..
Menovitý príkon	W	1600	1800
Prietok vzduchu	l/min	240/450	200 <sup>A)</sup> /350 <sup>A)</sup> /500 <sup>A)</sup>
Teplota na výstupe dýzy <sup>B)</sup>	°C	300/500	50 <sup>A)</sup> /300 <sup>A)</sup> /600 <sup>A)</sup>
Presnosť merania teploty		±10 %	±10 %



Teplovzdušná pištoľ		EasyHeat 500	UniversalHeat 600
Hmotnosť podľa EPTA-Procedure 01:2014	kg	0,47	0,53
Trieda ochrany		□/II	□/II

A) Množstvo vzduchu sa zvyšuje zvyšovaním teploty z 50 °C na 300 °C/600 °C. Ventilátor sa pri oboch výkonových stupňoch otáča rovnakou rýchlosťou.

B) Pri teplote okolia 20 °C, cca

Údaje platia pre menovité napätie [U] 230 V. Pri odlišných napätiach a vo vyhotoveniach špecifických pre jednotlivé krajiny sa môžu tieto údaje lišiť.

### Informácia o hlučnosti/vibráciách

Hladina akustického tlaku pri použití váhového filtra A je pri tomto elektrickom náradí typicky nižšia než 70 dB(A).

Celkové hodnoty vibrácií  $a_h$  (súčet vektorov v troch smeroch) a neistota K:  $a_h \leq 2,5 \text{ m/s}^2$ ,  $K=1,5 \text{ m/s}^2$ .

## Prevádzka

### Uvedenie do prevádzky

- **Venujte pozornosť napätiu elektrickej siete!** Napätie zdroja elektrického prúdu sa musí zhodovať s údajmi na typovom štítku elektrického náradia.

#### Dymenie pri prvom uvedení do prevádzky

Z výrobného závodu sú kovové povrchy ochránené vrstvou proti korózii. Táto ochranná vrstva sa odparí pri prvom uvedení do prevádzky.

#### Zapnutie

Posuňte vypínač (2) nahor.

#### Vypnutie

Posuňte vypínač (2) nadol do pozície 0.

- **UniversalHeat 600: Po dlhšie trvajúcej práci s vysokou teplotou nechajte pre ochladenie elektrické náradie pred vypnutím krátky čas spustené na výkonovom stupni 50 °C.**

#### Výber výkonového stupňa

Vypínačom (2) si môžete vybrať spomedzi rôznych výkonových stupňov:

EasyHeat 500		UniversalHeat 600			
Stupeň	°C	l/min	Stupeň	°C	l/min
	-	-		50	200
	300	240		300	350
	500	450		600	500

#### UniversalHeat 600:

- **Pri prepnutí z 50 °C na 300 °C/600 °C sa nezmenia otáčky, a tým ani prevádzkový hluč ventilátora.**

Výkonový stupeň 50 °C je vhodný na ochladzovanie rozhorčeného obrobku alebo na sušenie farby. Je taktiež vhodný na ochladenie elektrického náradia pred odstavením alebo výmenou nasadzovacích dýz.

### Upozornenia týkajúce sa práce

- **Pred všetkými prácami na elektrickom náradí vytiahnite sieťovú zástrčku zo zásuvky.**

**Upozornenie:** Nedávajte dýzu (3) blízko k obrábanému obrobku. Vznikajúce spomalenie odvodu vzduchu by mohlo spôsobiť prehriatie ručného elektrického náradia.

#### Demontáž tepelnej ochrany (UniversalHeat 600)

Pred prácami na veľmi úzkych miestach môžete tepelnú ochranu (4) otočením odobrať.

- **Pozor, horúca dýza!** Pri práci bez tepelnej ochrany hrozí zvýšené nebezpečenstvo popálenia.

Pred odobratím alebo založením tepelnej ochrany (4) vypnite elektrické náradie a nechajte ho vychladnúť.

Ak chcete ručné elektrické náradie rýchlo ochladiť, nechajte ho na krátku dobu bežať s najnižšie nastaviteľnou teplotou.



Tepelnú ochranu (4) odoberiete otáčaním do smeru otvoreného zámku.



Na prípravnenie nasadte tepelnú ochranu (4) a otáčajte ju do smeru zatvoreného zámku.

#### Odloženie ručného elektrického náradia

Odložte elektrické náradie na odkladaciu plochu (1), aby vychladlo alebo aby ste mali obidve ruky pri práci voľné.

- **S odloženým elektrickým náradím pracujte mimoriadne opatrne!** Môžete sa popáliť o horúcu dýzu alebo horúci prúd vzduchu.

Elektrické náradie umiestnite na rovnú, stabilnú plochu. Presvedčte sa, že sa nemôže prevrátiť. Zaisťte kábel mimo pracovnej oblasti tak, aby sa elektrické náradie nemohlo prevrátiť alebo stiahnuť.

Ak elektrické náradie dlhší čas nepoužívate, vypnite ho a vytiahnite zástrčku zo zásuvky.

#### Príklady práce (pozri obrázky A-F)

Obrázky príkladov použitia nájdete na grafických stránkach. Vzdialenosť dýzy od obrobku sa riadi podľa opracovávaného materiálu (kov, plast atď.) a podľa zamýšľaného spôsobu opracovania.

Optimálna teplota pre každý spôsob použitia sa dá zistiť praktickým vyskúšaním.

Najsprávnejšie vždy urobte test týkajúci sa množstva vzduchu a teploty. Začnite s väčšou vzdialenosťou a nižším výkonovým stupňom. Podľa potreby potom prispôbte vzdialenosť a výkonový stupeň.

Ak si nie ste istý tým, aký materiál opracovávate alebo ako pôsobí teplo z teplovzdušnej pištole na daný materiál, otestujte pôsobenie na skrytom mieste.

Vo všetkých prípadoch z príkladov práce okrem „Odstránenie laku z okenných rámov“ môžete pracovať bez prí-

služenstva. Použitie navrhnutých súčiastok príslušenstva však zjednoduší vašu prácu a výrazne zvýši kvalitu dosiahnutého výsledku.

- **Pozor pri výmene dýzy! Nedotýkajte sa horúcej dýzy. Elektrické náradie nechajte vychladnúť a pri výmene nástroja používajte ochranné rukavice.** Horúca dýza by vám mohla spôsobiť popáleniny.

Ak chcete ručné elektrické náradie rýchlo ochladiť, nechajte ho na krátky čas bežať s najnižšie nastaviteľnou teplotou.

#### **Odstraňovanie laku/uvoľňovanie lepidla (pozri obrázok A)**

Nasadte plochú dýzu (5) (príslušenstvo). Nechajte lak krátko zmäknúť pôsobením horúceho vzduchu a odstráňte ho pomocou čistej špachtle. Dlhé pôsobenie tepla spáli lak a sťaží jeho odstránenie.

Mnohé lepidlá pôsobením tepla zmäknú. Pri zahriatí lepidla môžete oddeliť spoje alebo odstrániť prebytočné lepidlo.

#### **Odstraňovanie laku z okenných rámov (pozri obrázok B)**

- **Použite bezpodmienečne dýzu s ochranou skla (6) (príslušenstvo).** Hrozí nebezpečenstvo prasknutia skla.

Na profilovaných plochách môžete lak pomocou vhodnej špachtle nadvihnúť a potom ho odstraňovať jemnou mäkkou drôtenou kefou.

#### **Rozmrazovanie vodovodných potrubí (pozri obrázok C)**

- **Pred zahrievaním skontrolujte, či skutočne ide o vodovodné potrubie.** Vodovodné potrubia sa často vonkajším vzhľadom od plynových potrubí vôbec neodlišujú. Plynové potrubia sa nesmú v žiadnom prípade nahrievať.

Nasadte zahnutú dýzu (7) (príslušenstvo). Zahrievajte zamrznuté miesto najmä od odtoku smerom k prívodu.

Plastové rúry a takisto plastové spojky medzi rúrami ohrievajte mimoriadne opatrne, aby ste sa vyhlí ich poškodeniu.

#### **Tvarovanie plastových rúr (pozri obrázok D)**

Nasadte reflektorovú dýzu (8) (príslušenstvo). Naplňte plastové rúry pieskom a uzatvorte ich na oboch stranách, aby sa zabránilo zalomeniu či odlomeniu rúry. Rúru zahrievajte opatrne a s aplikovaním rovnomerných bočných pohybov sem a tam.

#### **Ničenie buriny (pozri obrázok E)**

Nasadte redukčnú dýzu (9) (príslušenstvo). Zvoľte najvyšší výkonový stupeň. Nasmerujte prúd tepla na burinu. V dôsledku toho burina v nasledujúcich dňoch vyhynie. Burinu nie je nutné úplne spáliť.

#### **Zmršťovanie (pozri obrázok F)**

Nasadte reflektorovú dýzu (8) (príslušenstvo). Priemer zmršťovacej hadice (10) (príslušenstvo) vyberte vhodne k obrobku. Zmršťovaciu hadicu rovnomerne zahrievajte, až kým nebude doliehať tesne na obrobok.

## Údržba a servis

### Údržba a čistenie

- **Pred všetkými prácami na elektrickom náradí vytiahnite sieťovú zástrčku zo zásuvky.**
- **Elektrické náradie a jeho vetracie štrbiny udržiavajte vždy v čistote, aby ste mohli pracovať dobre a bezpečne.**

Ak je potrebná výmena pripájacieho vedenia, musí ju vykonať **Bosch** alebo niektoré autorizované stredisko služieb zákazníkom pre elektrické náradie **Bosch**, aby sa zabránilo ohrozeniam bezpečnosti.

### Zákaznícka služba a poradenstvo ohľadom použitia

Servisné stredisko Vám odpovie na otázky týkajúce sa opravy a údržby Vášho produktu ako aj náhradných dielov. Rozkladové výkresy a informácie o náhradných dieloch nájdete tiež na: [www.bosch-pt.com](http://www.bosch-pt.com)

V prípade otázok týkajúcich sa našich výrobkov a príslušenstva Vám ochotne pomôže poradenský tím Bosch.

V prípade akýchkoľvek otázok a objednávok náhradných dielov uvádzajte bezpodmienečne 10-miestne vecné číslo uvedené na typovom štítku výrobku.

### Slovenčina

Na [www.bosch-pt.sk](http://www.bosch-pt.sk) si môžete objednať opravu vášho stroja alebo náhradné diely online.

Tel.: +421 2 48 703 800

Fax: +421 2 48 703 801

E-Mail: [servis.naradia@sk.bosch.com](mailto:servis.naradia@sk.bosch.com)

[www.bosch-pt.sk](http://www.bosch-pt.sk)

### Ďalšie adresy servisov nájdete na:

[www.bosch-pt.com/serviceaddresses](http://www.bosch-pt.com/serviceaddresses)

### Likvidácia

Elektrické náradie, príslušenstvo a obaly treba odovzdať na ekologickú recykláciu.



Nevyhadzujte elektrické náradie do bežného odpadu z domácnosti!

### Len pre krajiny EÚ:

Podľa európskej smernice 2012/19/EÚ o odpade z elektrických a elektronických zariadení a podľa jej transpozície do národného práva sa musí už nepoužiteľné elektrické náradie zbierať separovane a odovzdať na ekologickú recykláciu.



## Magyar

### Biztonsági tájékoztató



**Olvassa el az összes biztonsági figyelmeztést és előírást.** A biztonsági előírások és utasítások betartásának elmulasztása áramütéshez, tűzhoz és/vagy súlyos sérülésekhez vezethet.

Kérjük a későbbi használatra gondosan őrizze meg ezeket az előírásokat.

- ▶ **Ez a forró levegős pisztoly nincs arra előírányozva, hogy gyerekek vagy korlátozott fizikai, érzékelési vagy szellemi képességű, illetve kellő tapasztalattal és/vagy tudással nem rendelkező személyek használják. Ezt a forró levegős pisztolyt 8 éves kor feletti gyerekek és olyan személyek is használhatják, akiknek a fizikai, érzékelési, vagy értelmi képességeik korlátozottak, vagy nincsenek meg a megfelelő tapasztalataik, illetve tudásuk, amennyiben az ilyen személyek biztonságáért más, felelős személy felügyel, vagy a forró levegős pisztoly biztonságos kezelésére kioktatta őket és megértették az azzal kapcsolatos veszélyeket.** Ellenkező esetben a helytelen kezelés veszélye és sérülésveszély áll fenn.
- ▶ **Tartsa a gyerekeket a használat, tisztítás és karbantartás során felügyelet alatt.** Ez biztosítja, hogy gyerekek ne játsszanak a forró levegős pisztollyal.
- ▶ **Az elektromos kéziszerszámot gondosan kezelje.** Az elektromos

kéziszerszám hőt termel, amely megnövelt tűz- és robbanásveszélyhez vezet.

- ▶ **Ha gyúlékony anyagok közelében dolgozik, legyen különösen óvatos.** A forró levegőáram, illetve a forró fúvóka a port vagy a gázokat könnyen meggyújthatja.
- ▶ **Ne dolgozzon az elektromos kéziszerszámmal robbanásveszélyes környezetben.**
- ▶ **Ne irányítsa a forró levegőáramot hosszabb ideig ugyanazon pontra.** Többek között műanyagok, festékek, lakkok vagy hasonló anyagok megmunkálása során könnyen gyulladó gázok keletkezhetnek.
- ▶ **Vegye figyelembe, hogy a hőt az anyagok esetleg eltakarta gyúlékony anyagokhoz vezethetik és az ekkor meggyulladhat.**
- ▶ **Használat után tegye le biztonságosan az elektromos kéziszerszámot és várja meg, amíg az a lerakó felületeken teljesen kihűl, mielőtt elcsomagolná.** A forró fúvóka károkat okozhat.
- ▶ **Ne hagyja felügyelet nélkül a bekapcsolt elektromos kéziszerszámot.**
- ▶ **A használaton kívüli elektromos kéziszerszámokat olyan helyen tárolja, ahol azokhoz gyerekek nem férhetnek hozzá. Ne hagyja, hogy olyan személyek használják az elektromos kéziszerszámot, akik azt nem ismerik, vagy nem olvasták el ezt az útmutatót.** Az elektromos kéziszerszámok veszélyesek, ha azokat gyakorlatlan személyek használják.
- ▶ **Tartsa távol az elektromos kéziszerszámot az esőtől és a nedvességtől.** Ha víz hatol be egy elektromos kéziszerszámba, ez megnöveli az áramütés veszélyét.
- ▶ **Ne használja a kábelt a rendeltetésétől eltérő célokra, vagyis az elektromos kéziszerszámot soha ne hordozza vagy akassza fel a kábelnél fogva, és sohase húzza ki a hálózati csatlakozó dugót a kábelnél fogva.** Tartsa távol a kábelt a hőhatásoktól és az olajtól. Egy megrongálódott vagy csomókkal teli kábel megnöveli az áramütés veszélyét.
- ▶ **Viseljen mindig védőszemüveget.** Egy védőszemüveg csökkenti a sérülési kockázatot.
- ▶ **Húzza ki a csatlakozó dugót a dugaszoló aljzatból, mielőtt beállításokat változtatna, tartozékokat cserélne vagy mielőtt eltenné az elektromos kéziszerszámot.** Ez az elővigyázatossági intézkedés meggátolja a szerszám akaratlan üzembe helyezését.
- ▶ **Minden használat előtt ellenőrizze az elektromos kéziszerszámot, a kábelt és a csatlakozó dugót. Ne használja az elektromos kéziszerszámot, ha az már megrongálódott. Ne nyissa ki saját maga az elektromos kéziszerszámot és azt csak megfelelő minőségű szakmai személyzettel és csak eredeti pótalkatrészek alkalmazásával javíttassa.** Egy megrongálódott elektromos kéziszerszám, kábel és csatlakozó dugó megnöveli az áramütés veszélyét.



Alaposan szellőztesse a munkahelyét. A munka során keletkező gázok és gőzök gyakran káros hatással vannak az egészségre.

- ▶ **Viseljen védőkesztyűt és ne érjen hozzá a forró fűvókához.** Megégetheti magát.
- ▶ **Ne irányítsa a forró levegőáramot személyekre vagy állatokra.**
- ▶ **Ne használja hajszárítóként az elektromos kéziszerszámot.** Az elektromos kéziszerszámból kilépő levegő lényegesen forróbb, mint egy hajszárítónál.
- ▶ **Ügyeljen arra, hogy ne juthassanak idegen testek az elektromos kéziszerszámba.**
- ▶ **A fűvóka és a megmunkálásra kerülő munkadarab közötti távolságot a megmunkálásra kerülő anyag (fém, műanyag stb.) tulajdonságainak és a kívánt megmunkálási eljárásnak megfelelően kell beállítani.** Először mindig hajtson végre egy tesztet a levegőmennyiség és a hőmérséklet beállítására.
- ▶ **Ha nem lehet elkerülni az elektromos kéziszerszám nedves környezetben való használatát, alkalmazzon egy hibaáram-védőkapcsolót.** Egy hibaáram-védőkapcsoló alkalmazása csökkenti az áramütés kockázatát.
- ▶ **Soha ne használja az elektromos kéziszerszámot, ha a kábel megrongálódott. Ha a hálózati csatlakozó kábel a munka során megsérül, ne érintse meg a kábelt, hanem azonnal húzza ki a csatlakozó dugót a dugaszolóaljzattól.** Egy megrongálódott kábel megnöveli az áramütés veszélyét.

## A termék és a teljesítmény leírása

Kérjük, vegye figyelembe a Használati Utasítás első részében található ábrákat.

### Rendeltetészerű használat

Az elektromos kéziszerszám festékrétegek eltávolítására, vízvezetékek felolvasztására, műanyagok alakváltoztatására, ragasztott kötések szétválasztására, gyomirtásra és hőre zsugorodó csövek felmelegítésére szolgál.

Az elektromos kéziszerszám kézzel vezetett, felügyelet alatt álló berendezésként való használatra szolgál.

### Az ábrázolásra kerülő komponensek

A készülék ábrázolásra kerülő komponenseinek sorszámozása az elektromos kéziszerszámnak az ábra-oldalon található képére vonatkozik.

- (1) Lerakó felület
- (2) Be-/kikapcsoló és teljesítményfokozatok
- (3) Fűvóka
- (4) Hőszigetelés, levehető (UniversalHeat 600)
- (5) Lapos fűvóka<sup>a)</sup>
- (6) Üvegvédő fűvóka<sup>a)</sup>
- (7) Könyökfűvóka<sup>a)</sup>
- (8) Reflektorfűvóka<sup>a)</sup>
- (9) Szűkítő fűvóka<sup>a)</sup>
- (10) Zsugortömlő<sup>a)</sup>

a) A képeken látható vagy a szövegben leírt tartozékok részben nem tartoznak a standard szállítmányhoz. Tartozékprogramunkban valamennyi tartozék megtalálható.

## Műszaki adatok

Hőlégfűvó pisztoly		EasyHeat 500	UniversalHeat 600
Megrendelési szám		<b>3 603 BA6 0..</b>	<b>3 603 BA6 1..</b>
Névleges felvett teljesítmény	W	1600	1800
Levegőmennyiség	l/perc	240/450	200 <sup>A)</sup> /350 <sup>A)</sup> /500 <sup>A)</sup>
Hőmérséklet a fűvóka kimenetén <sup>B)</sup>	°C	300/500	50 <sup>A)</sup> /300 <sup>A)</sup> /600 <sup>A)</sup>
Hőmérséklet mérési pontosság		±10 %	±10 %
Súly az „EPTA-Procedure 01:2014” szerint	kg	0,47	0,53
Érintésvédelmi osztály		□/II	□/II

A) A levegőáramlás a hőmérséklet növekedése következtében 50 °C-ról 300 °C/600 °C-ra növekszik. A ventilátor valamennyi teljesítményfokozatnál azonos sebességgel forog.

B) 20 °C környezeti hőmérséklet mellett kb.

A adatok 230 V hálózati feszültségre [U] vonatkoznak. Ettől eltérő feszültségek és külön, egyes országok számára készült kivitelek esetén ezek az adatok változhatnak.

## Zaj és vibráció értékek

Az elektromos kéziszerszám A-besorolású hangnyomásszintje általában alacsonyabb, mint 70 dB(A).

A rezgési összetértekek,  $a_{h1}$  (a három irány vektorösszege) és a K szórás:  $a_{h1} \leq 2,5 \text{ m/s}^2$ ,  $K = 1,5 \text{ m/s}^2$ .

## Üzemeltetés

### Üzembe helyezés

- ▶ **Ügyeljen a helyes hálózati feszültségre!** Az áramforrás feszültségének meg kell egyeznie az elektromos kéziszerszám típus tábláján található adatokkal.

### Füstképződés az első üzembe helyezés során

A fémfelületek a gyárból egy korrózióvédő bevonattal ellátva kerülnek kiszállításra. Ez a védőréteg az első üzembe helyezés során elpárolog.

### Bekapcsolás

Tolja el felfelé a **(2)** be-/kikapcsolót.







### Kikapcsolás

Tolja el lefelé a **(2)** be-/kikapcsolót a **0** helyzetbe.

- **UniversalHeat 600: Hosszabb, magas hőmérsékletek mellett végzett munkák után a kikapcsolás előtt működtesse rövid ideig a készüléket az 50 °C teljesítményfokozatban, hogy az lehűlhessen.**

### A teljesítményfokozat kijelölése

A **(2)** be-/kikapcsolóval különböző teljesítményfokozatok között lehet választani:

EasyHeat 500			UniversalHeat 600		
Fokozat	°C	l/perc	Fokozat	°C	l/perc
	–	–		50	200
	300	240		300	350
	500	450		600	500

### UniversalHeat 600:

- **Az 50 °C-ról 300 °C/600 °C-ra való átkapcsolásnál a fűvő fordulatszáma  és így az üzemi zaja sem változik.**

Az 50 °C teljesítményfokozat egy felhevített munkadarab lehűtésére vagy festékek szárítására alkalmas. Ez a teljesítményfokozat az elektromos kéziszerszámnak az elcsomagolás vagy fűvőkacsera előtti lehűtésére is használható.

### Munkavégzési tanácsok

- **Az elektromos kéziszerszámon végzendő bármely munka megkezdése előtt húzza ki a csatlakozó dugót a dugaszolóaljzatból.**

**Megjegyzés:** Ne vigye a **(3)** fűvőkát túl közel a megmunkálásra kerülő munkadarabhoz. Az ekkor fellépő légtorlódás az elektromos kéziszerszám túlmelegedéséhez vezethet.

### A hőszigetelés levétele (UniversalHeat 600)

Különösen szűk helyeken végzett munkákhoz a **(4)** hőszigetelést elforgatással le lehet venni.

- **A forró fűvőkát óvatosan kezelje!** A hőszigetelés nélkül végzett munkáknál a magasabb az égési sérülések veszélye.

A **(4)** levételéhez, illetve felszereléséhez kapcsolja ki és hagyja lehűlni az elektromos kéziszerszámot.

A gyorsabb lehűtéshez az elektromos kéziszerszámot rövid ideig a legalacsonyabb beállítható hőmérsékleten is lehet működtetni.



A felszereléshez forgassa el a **(4)** hőszigetelést a nyitott zár felé.



A felszereléshez tegye fel a **(4)** hőszigetelőt és forgassa el a zárt zár felé.

### Az elektromos kéziszerszám lerakása

Tegye le az elektromos kéziszerszámot a **(1)** lerakófelületre, hogy az lehűlhessen, vagy hogy mindkét keze szabadon maradjon a munkához.

- **A lerakott elektromos kéziszerszámmal különösen óvatosan dolgozzon!** A forró fűvőka vagy a forró légáram égési sérüléseket okozhat.

Tegye egy vízszintes, stabil felületre az elektromos kéziszerszámot. Gondoskodjon róla, hogy az ne billenessen fel. A kábelt a munkaterületén kívül biztosítsa, hogy az ne billenthesse fel és ne húzhassa le az elektromos kéziszerszámot.

Ha hosszabb ideig nem használja, kapcsolja ki az elektromos kéziszerszámot és húzza ki a csatlakozó dugót a dugaszoló aljzattól.

### Munkavégzési példák (lásd a A–F ábrát)

A munkavégzési példák ábrázolása az abárak oldalán található.

A fűvőka és a megmunkálásra kerülő munkadarab közötti távolságot a megmunkálásra kerülő anyag (fém, műanyag stb.) tulajdonságainak és a kívánt megmunkálási eljárásnak megfelelően kell beállítani.

A mindenkori használathoz szükséges optimális hőmérsékletet gyakorlati próbával lehet meghatározni.

Először mindig hajtson végre egy tesztet a levegőmennyiség és a hőmérséklet beállítására. Kezdje a munkát egy nagyobb távolsággal és egy alacsony teljesítményfokozattal. Ezután állítsa be a szükségesnek megfelelően a távolságot és a teljesítményfokozatot.

Ha nem biztos benne, mi az az anyag, amit megmunkál, vagy ha nem tudja, milyen hatással lesz a forró levegő az anyagra, akkor egy eltakart helyen próbálja ki a hatást.

Valamennyi munkavégzési példa a „Lakk eltávolítása ablakkeretekről” kivételével tartozékok nélkül is végrehajtható. A javasolt tartozékok használata azonban lényegesen megkönnyíti a munkát és lényegesen megjavítja az eredmény minőségét.

- **A fűvőka kicserélésekor óvatosan kell eljárni! Ne érjen hozzá a forró fűvőkához. Várja meg, amíg az elektromos kéziszerszám lehül és viseljen a fűvőka kicserélésehez védőkesztyűt.** A forró fűvőka égési sérüléseket okozhat.

A gyorsabb lehűtéshez az elektromos kéziszerszámot rövid ideig a legalacsonyabb beállítható hőmérsékleten is lehet működtetni.

### Lakk eltávolítása/ragasztó leoldása (lásd a A ábrát)

Szerelje fel a **(5)** lapos fűvőkát (külön tartozék). A forró levegő rövid idejű alkalmazásával puhítsa meg a lakkot, majd egy tiszta spaklival távolítsa el azt. Egy hosszabb hőhatás elégeti a lakkot és megnehezíti az eltávolítását.

A hő hatására sok ragasztóanyag megpuhul. A ragasztó felmelegítése után szét lehet választani a ragasztott kötést vagy el lehet távolítani a felesleges ragasztót.

### Lakk eltávolítása az ablakkeretről (lásd a B ábrát)

- **Mindenképpen csak a (6) üvegvédő fűvókát (külön tartozék) használja.** Ellenkező esetben üvegtörési veszély áll fenn.

Profilozott felületeken a lakkot egy erre alkalmas spaklival le lehet választani és egy puha drótkéfével el lehet távolítani.

### Vízvezetékek felolvasztása (lásd a C ábrát)

- **A felmelegítés előtt ellenőrizze, hogy valóban vízvezetékéről van-e szó.** A vízvezetékeket kívülről gyakran egyáltalán nem lehet a gázvezetékektől megkülönböztetni. A gázvezetékeket semmilyen esetben sem szabad felmelegíteni.

Szerelje fel a (7) könyökfűvókát (külön tartozék). A befagyott szakaszokat lehetőleg a kifolyástól a befolyás felé haladva melegítse fel.

A műanyag csöveket és a műanyag csövek közötti összekötő darabokat különösen óvatosan melegítse fel, nehogy azok megrongálódjanak.

### Műanyagcsövek alakítása (lásd a D ábrát)

Szerelje fel a (8) reflektorfűvókát (külön tartozék). Töltse meg homokkal a műanyagcsöveket és zárja le mindkét végüket, nehogy a cső megtörjön. Oldalirányú ide-oda-mozgatással óvatosan melegítse fel a csövet.

### Gyomirtás (lásd a E ábrát)

Szerelje fel a (9) szűkítő fűvókát (külön tartozék). Jelölje ki a legmagasabb teljesítményfokozatot. Irányítsa a hősugarat a gyomra. A gyom ennek következtében a következő napok során elhal. A gyomnak nem kell teljesen elégni.

### Zsugorítás (lásd F ábrát)

Szerelje fel a (8) reflektorfűvókát (külön tartozék). A (10) zsugortömlő (külön tartozék) átmérőjét a munkadarabnak megfelelően kell megválasztani. Melegítse fel egyenletesen a zsugortömlőt, amíg az szorosan felfekszik a munkadarabra.

## Karbantartás és szerviz

### Karbantartás és tisztítás

- **Az elektromos kéziszerszámon végzendő bármely munka megkezdése előtt húzza ki a csatlakozó dugót a dugaszolóaljzatból.**
- **Tartsa mindig tisztán az elektromos kéziszerszámot és annak szellőzőnyílásait, hogy jól és biztonságosan dolgozhasson.**

Ha a csatlakozó vezetékét ki kell cserélni, akkor a cserével csak a magát a **Bosch** céget, vagy egy **Bosch** elektromos kéziszerszám-műhely ügyfélszolgálatát szabad megbízni, nehogy a biztonságra veszélyes szituáció lépjen fel.

### Vevőszolgálat és alkalmazási tanácsadás

A vevőszolgálat a terméke javításával és karbantartásával, valamint a pótalkatrészekkel kapcsolatos kérdésekre szívesen válaszol. A pótalkatrészekkel kapcsolatos robbantott ábrák és egyéb információk a következő címen találhatóak:

### www.bosch-pt.com

A Bosch Alkalmazási Tanácsadó Team a termékeinkkel és azok tartozékaival kapcsolatos kérdésekben szívesen nyújt segítséget.

Ha kérdései vannak vagy pótalkatrészeket szeretne rendelni, okvetlenül adja meg a termék típusabláján található 10-jegyű cikkszámot.

### Magyarország

Robert Bosch Kft.

1103 Budapest

Gyömrői út. 120.

A [www.bosch-pt.hu](http://www.bosch-pt.hu) oldalon online megrendelheti készülékének javítását.

Tel.: +36 1 879 8502

Fax: +36 1 879 8505

info.bsc@hu.bosch.com

[www.bosch-pt.hu](http://www.bosch-pt.hu)

### További szerviz-címek itt találhatóak:

[www.bosch-pt.com/serviceaddresses](http://www.bosch-pt.com/serviceaddresses)

### Eltávolítás

Az elektromos kéziszerszámokat, a tartozékokat és a csomagolást a környezetvédelmi szempontoknak megfelelően kell újrafelhasználásra előkészíteni.



Ne dobja ki az elektromos kéziszerszámokat a háztartási szemétkébe!

### Csak az EU-tagországok számára:

A használt villamos és elektronikus berendezésekre vonatkozó 2012/19/EU sz. Európai Irányelvnek és ennek a megfelelő országok jogharmonizációjának megfelelően a már használhatatlan elektromos kéziszerszámokat külön össze kell gyűjteni és a környezetvédelmi szempontból megfelelő újrafelhasználásra le kell adni.

## Русский

### Только для стран Евразийского экономического союза (Таможенного союза)

В состав эксплуатационных документов, предусмотренных изготовителем для продукции, могут входить настоящее руководство по эксплуатации, а также приложения. Информация о подтверждении соответствия содержится в приложении.

Информация о стране происхождения указана на корпусе изделия и в приложении.

Дата изготовления указана на последней странице обложки Руководства.

Контактная информация относительно импортера содержится на упаковке.

### Срок службы изделия

Срок службы изделия составляет 7 лет. Не рекомендуется к эксплуатации по истечении 5 лет хранения с даты изготовления без предварительной проверки (дату изготовления см. на этикетке).

Указанный срок службы действителен при соблюдении потребителем требований настоящего руководства.

### Перечень критических отказов

- не использовать при сильном искрении
- не использовать при появлении сильной вибрации
- не использовать с перебитым или оголённым электрическим кабелем
- не использовать при появлении дыма непосредственно из корпуса изделия

### Возможные ошибочные действия персонала

- не использовать с поврежденной рукояткой или поврежденным защитным кожухом
- не использовать на открытом пространстве во время дождя
- не включать при попадании воды в корпус

### Критерии предельных состояний

- перетёрт или повреждён электрический кабель
- повреждён корпус изделия

### Тип и периодичность технического обслуживания

- Рекомендуется очистить инструмент от пыли после каждого использования.

### Хранение

- необходимо хранить в сухом месте
- необходимо хранить вдали от источников повышенных температур и воздействия солнечных лучей
- при хранении необходимо избегать резкого перепада температур
- хранение без упаковки не допускается
- подробные требования к условиям хранения смотрите в ГОСТ 15150-69 (Условие 1)
- Хранить в упаковке предприятия – изготовителя в складских помещениях при температуре окружающей среды от +5 до +40 °С. Относительная влажность воздуха не должна превышать 80 %.

### Транспортировка

- категорически не допускается падение и любые механические воздействия на упаковку при транспортировке
- при разгрузке/погрузке не допускается использование любого вида техники, работающей по принципу зажима упаковки
- подробные требования к условиям транспортировки смотрите в ГОСТ 15150-69 (Условие 5)
- Транспортировать при температуре окружающей среды от –50 °С до +50 °С. Относительная влажность воздуха не должна превышать 100 %.

## Указания по технике безопасности



**Прочтите все указания и инструкции по технике безопасности.** Несоблюдение указаний по технике безопасности и инструкций может привести к поражению электрическим током, пожару и/или тяжелым травмам.

**Сохраняйте эти инструкции и указания для будущего использования.**

- ▶ **Эта горячая воздуховка не предназначена для использования детьми и лицами с ограниченными физическими, сенсорными или умственными способностями или недостаточным опытом и знаниями. Пользоваться этой горячей воздуховкой детям в возрасте 8 лет и старше и лицам с ограниченными физическими, сенсорными или умственными способностями или с недостаточным опытом и знаниями разрешается только под присмотром ответственного за их безопасность лица или если они прошли инструктаж на предмет надежного использования горячей воздуховки и понимают, какие опасности исходят от нее. В противном случае существует опасность неправильного использования и получения травм.**
- ▶ **Присматривайте за детьми во время пользования, при выполнении очистки и техобслуживания.** При этом следите за тем, чтобы дети не играли техническим феном.
- ▶ **Осторожно обращайтесь с этим электроинструментом.** Техниче-

ский фен сильно нагревается, что приводит к повышенной опасности пожара и взрыва.

- ▶ **Будьте особенно осторожны при работах вблизи горючих материалов.** Горячий поток воздуха или горячее сопло могут поджечь пыль или газы.
- ▶ **Не работайте с техническим феном во взрывоопасной среде.**
- ▶ **Не направляйте горячий поток воздуха на одно и то же место в течение продолжительного времени.** Легковоспламеняющиеся газы могут возникать, напр., при обработке пластмасс, красок, лаков и тому подобных материалов.
- ▶ **Учтите, что тепло может поступить к накрытым горючим материалам и воспламенить их.**
- ▶ **После применения надежно положите электроинструмент и дайте ему полностью остыть на опорных поверхностях, прежде чем упаковывать его для хранения.** Горячее сопло может причинить ущерб.
- ▶ **Не оставляйте включенный электроинструмент без присмотра.**
- ▶ **Храните электроинструменты в недоступном для детей месте. Не разрешайте пользоваться электроинструментом лицам, которые не знакомы с ней или не читали настоящих инструкций.** Электроинструменты опасны в руках неопытных лиц.
- ▶ **Берегите электроинструмент от дождя и сырости.** Проникновение воды в электроинструмент повышает риск поражения электротоком.
- ▶ **Не разрешается использовать шнур не по назначению, например, для транспортировки или подвески электроинструмента, или для вытягивания вилки из штепсельной розетки.** Защищайте шнур питания от воздействия высокой температуры и попадания масла. Поврежденный или спутанный шнур повышает риск поражения электричеством.
- ▶ **Всегда используйте защитные очки.** Защитные очки снижают риск получения травм.
- ▶ **Извлекайте вилку из розетки, прежде чем проводить настройку электроинструмента, заменять принадлежности или откладывать электроинструмент в сторону.** Эта мера предосторожности предотвращает непреднамеренное включение электроинструмента.
- ▶ **Каждый раз перед использованием электроинструмента проверяйте зарядное устройство, шнур и штекер. Не используйте электроинструмент, если обнаружены повреждения. Не вскрывайте электроинструмент самостоятельно, его ремонт разрешается выполнять только квалифицированному персоналу и только с использованием оригинальных запчастей.** Поврежденные электроинструменты, шнур и штекер повышают риск поражения электротоком.



**Хорошо проветривайте рабочее место.** Возникающие в процессе работы газы и пары часто являются вредными для здоровья.

- ▶ **Носите защитные перчатки и не касайтесь горячего сопла.** Существует опасность ожога.
- ▶ **Не направляйте горячий поток воздуха на людей или животных.**
- ▶ **Не применяйте электроинструмент в качестве фена для волос.** Температура исходящего потока воздуха значительно выше, чем у фена для волос.
- ▶ **Следите за тем, чтобы в электроинструмент не попадали инородные тела.**
- ▶ **Расстояние от сопла до обрабатываемой детали зависит от обрабатываемого материала (металл, пластмасса и т.д.) и предусматриваемого типа обработки.** Всегда сначала проводите тест на предмет количества воздуха и температуры.
- ▶ **Если невозможно избежать применения электроинструмента в сыром помещении, подключайте электроинструмент через устройство защитного отключения.** Применение устройства защитного отключения снижает риск электрического поражения.
- ▶ **Не работайте с электроинструментом с поврежденным шнуром питания. Не касайтесь поврежденного шнура, отсоедините вилку от штепсельной розетки, если шнур был поврежден во время работы.** Поврежденный шнур повышает риск поражения электричеством.

## Описание продукта и услуг

Пожалуйста, соблюдайте иллюстрации в начале руководства по эксплуатации.

### Применение по назначению

Электроинструмент предназначен для удаления лакокрасочных покрытий, оттаивания водопроводов, изменения формы пластмассы, разъединения клеевых соединений, уничтожения сорняков и подогрева термусадных трубок.

Электроинструмент предназначен для ручного контролируемого применения.

### Изображенные составные части

Нумерация представленных компонентов выполнена по изображению на странице с иллюстрациями.

- (1) Опорная поверхность
- (2) Выключатель и степени мощности
- (3) Сопло
- (4) Термозащита, съемная (UniversalHeat 600)
- (5) Плоское сопло<sup>a)</sup>
- (6) Стеклозащитное сопло<sup>a)</sup>
- (7) Угловое сопло<sup>a)</sup>
- (8) Рефлекторное сопло<sup>a)</sup>



- (9) Редукционное сопло<sup>А)</sup>  
 (10) Термоусадочная трубка

- а) Изображенные или описанные принадлежности не входят в стандартный объем поставки. Полный ассортимент принадлежностей Вы найдете в нашей программе принадлежностей.

## Технические данные

Технический фен		EasyHeat 500	UniversalHeat 600
Артикульный номер		<b>3 603 BA6 0..</b>	<b>3 603 BA6 1..</b>
Ном. потребляемая мощность	Вт	1600	1800
Поток воздуха	л/мин	240/450	200 <sup>А)</sup> /350 <sup>А)</sup> /500 <sup>А)</sup>
Температура на выходе из сопла <sup>В)</sup>	°С	300/500	50 <sup>А)</sup> /300 <sup>А)</sup> /600 <sup>А)</sup>
Точность измерения температуры		±10 %	±10 %
Масса согласно ЕРТА-Procedure 01:2014	кг	0,47	0,53
Класс защиты		□/II	□/II

А) Расход воздуха повышается при повышении температуры с 50 °С до 300 °С/600 °С. Вентилятор вращается с одинаковой скоростью на всех степенях мощности.

В) при температуре окружающей среды 20 °С, прибл.

Параметры указаны для номинального напряжения [U] 230 В. При других значениях напряжения, а также в специфическом для страны исполнении инструмента возможны иные параметры.

## Данные по шуму и вибрации

А-взвешенный уровень звукового давления электроинструмента обычно ниже **70 дБ(А)**.

Суммарная вибрация  $a_h$  (векторная сумма трех направлений) и погрешность  $K: a_h \leq 2,5 \text{ м/с}^2, K = 1,5 \text{ м/с}^2$ .

## Работа с инструментом

### Включение электроинструмента

- **Учитывайте напряжение в сети!** Напряжение источника питания должно соответствовать данным на заводской табличке электроинструмента.

### Образование дыма при первом включении

С завода металлические поверхности приходят с покрытием, защищающем их от коррозии. При первом включении это защитное покрытие испаряется.

### Включение

Передвиньте выключатель **(2)** вверх.







### Выключение

Передвиньте выключатель **(2)** вниз в положение **0**.

- **UniversalHeat 600: После продолжительной работы при высокой температуре перед выключением дайте электроинструменту недолго поработать на степени мощности 50 °С, чтобы он остыл.**

### Выбор степени мощности

При помощи выключателя **(2)** осуществляется выбор различных степеней мощности:

	EasyHeat 500		UniversalHeat 600		
Степень	°С	л/мин	Степень	°С	л/мин
	–	–		50	200
	300	240		300	350
	500	450		600	500

### UniversalHeat 600:

- **При переключении с 50 °С на 300 °С/600 °С число оборотов  и рабочий шум воздуходувки не изменяются.**

Степень мощности 50 °С предназначена для охлаждения нагретой детали или для высушивания краски. Эта степень мощности также предназначена для охлаждения электроинструмента перед откладыванием его в сторону или перед сменой сопла.

### Указания по применению

- **Перед любыми манипуляциями с электроинструментом вытаскивайте штепсель из розетки.**

**Указание:** Не подводите сопло **(3)** слишком близко к обрабатываемой заготовке. Возникающий напор воздушного потока может привести к перегреву электроинструмента.

### Снятие термозащиты (UniversalHeat 600)

При работах в особо узких местах поворотом можно демонтировать термозащиту **(4)**.

- **Остерегайтесь горячего сопла!** При работе без термозащиты возникает повышенная опасность ожога. Чтобы снять или надеть термозащиту **(4)**, выключите электроинструмент и дайте ему остыть.

Для более быстрого охлаждения электроинструмент можно также коротко включить на минимально возможное значение температуры.



Чтобы снять термозащиту (4), поверните ее в направлении открытого замка.



Чтобы прикрепить термозащиту (4), наденьте ее и поверните в направлении закрытого замка.

### Откладывание электроинструмента в сторону

Откладывайте электроинструмент на опорную поверхность (1), чтобы дать ему остыть или освободить обе руки для работы.

- ▶ **Соблюдайте особую осторожность, работая при отложенном в сторону электроинструменте!** Вы можете обжечься горячим соплом или потоком горячего воздуха.

Располагайте электроинструмент на ровной стабильной поверхности. Убедитесь, что электроинструмент нельзя опрокинуть. Закрепляйте кабель вне рабочей зоны так, чтобы электроинструмент нельзя было опрокинуть или стянуть.

Если электроинструмент длительное время не используется, выключите его и выньте штепсель из розетки.

### Примеры возможных видов работы (см. рис. А–F)

Рисунки с примерами работы Вы найдете на страницах с изображениями.

Расстояние от сопла до обрабатываемой детали зависит от обрабатываемого материала (металл, пластмасса и т.д.) и предусматриваемого типа обработки.

Оптимальная температура для конкретной работы определяется на практике экспериментальным путем.

Всегда сначала проводите тест на предмет количества воздуха и температуры. Начинайте с большого расстояния и низкой степени мощности. Затем по потребности регулируйте расстояние и степень мощности.

Если не уверены, какой материал обрабатывается или какое воздействие на материал окажет обработка горячим воздухом, попробуйте сначала обработать скрытый от глаз участок.

Во всех примерах возможных работ, кроме «Удаление лакокрасочного покрытия с оконных рам», можно работать без принадлежностей. Использование предложенных принадлежностей упрощает, однако, работу и значительно повышает качество результата.

- ▶ **Соблюдайте осторожность при смене сопла! Не касайтесь горячего сопла. Дайте электроинструменту остыть и пользуйтесь при смене перчатками.** О горячее сопло можно обжечься.

Для более быстрого охлаждения электроинструмент можно также коротко включить на минимально возможное значение температуры.

### Снятие лака/термоплавкого клея (см. рис. А)

Наденьте плоское сопло (5) (принадлежность). Размягчите лак, недолго обработав его горячим воздухом, и снимите лак чистым шпателем. При длительном воздействии высокой температуры лак сгорает, что осложняет его удаление.

Многие клеящие средства размягчаются под воздействием тепла. Нагрев клея позволяет разъединять соединения или убирать излишки клея.

### Удаление лакокрасочного покрытия с оконных рам (см. рис. В)

- ▶ **Обязательно используйте стеклозащитное сопло (6) (принадлежность).** Опасность трескания стекла.

На поверхностях с профилем Вы можете снимать лак шпателем с соответствующей формой или счищать мягкой проволочной щеткой.

### Оттаивание водопровода (см. рис. С)

- ▶ **Перед оттаиванием убедитесь, что это действительно водопровод.** Водопроводы снаружи часто не отличаются от газопроводов. Газопроводы нельзя ни в коем случае нагревать.

Наденьте угловое сопло (7) (принадлежность). Отогревайте замерзшие места преимущественно от выхода ко входу.

Нагревайте пластмассовые трубы и соединения между трубами особенно осторожно, чтобы избежать повреждений.

### Формование пластмассовых труб (см. рис. D)

Наденьте рефлекторное сопло (8) (принадлежность). Заполните пластмассовые трубы песком и закройте их с обеих сторон во избежание перегибов. Осторожно и равномерно нагревайте трубу сбоку возвратно-поступательными движениями.

### Уничтожение сорняков (см. рис. E)

Наденьте редуцирующее сопло (9) (принадлежность). Выберите самую высокую степень мощности. Направьте поток тепла на сорняки. После этого сорняки отмирают в течение последующих дней. Полностью прожигать сорняки не требуется.

### Усадка (см. рис. F)

Наденьте рефлекторное сопло (8) (принадлежность). Выберите диаметр термоусадочной трубки (10) (принадлежность) в соответствии с заготовкой. Равномерно нагревайте термоусадочную трубку, пока он не будет плотно прилегать к заготовке.

## Техобслуживание и сервис

### Техобслуживание и очистка

- ▶ **Перед любыми манипуляциями с электроинструментом вытаскивайте штепсель из розетки.**
- ▶ **Для обеспечения качественной и безопасной работы содержите электроинструмент и вентиляционные прорези в чистоте.**



Если требуется поменять шнур, во избежание опасности обращайтесь на фирму **Bosch** или в авторизованную сервисную мастерскую для электроинструментов **Bosch**.

Реализацию продукции разрешается производить в магазинах, отделах (секциях), павильонах и киосках, обеспечивающих сохранность продукции, исключающих попадание на неё атмосферных осадков и воздействие источников повышенных температур (резкого перепада температур), в том числе солнечных лучей.

Продавец (изготовитель) обязан предоставить покупателю необходимую и достоверную информацию о продукции, обеспечивающую возможность её правильного выбора. Информация о продукции в обязательном порядке должна содержать сведения, перечень которых установлен законодательством Российской Федерации.

Если приобретаемая потребителем продукция была в употреблении или в ней устранялся недостаток (недостатки), потребитель должна быть предоставлена информация об этом.

В процессе реализации продукции должны выполняться следующие требования безопасности:

- Продавец обязан довести до сведения покупателя фирменное наименование своей организации, место её нахождения (адрес) и режим её работы;
- Образцы продукции в торговых помещениях должны обеспечивать возможность ознакомления покупателя с надписями на изделиях и исключать любые самостоятельные действия покупателей с изделиями, приводящие к запуску изделий, кроме визуального осмотра;
- Продавец обязан довести до сведения покупателя информацию о подтверждении соответствия этих изделий установленным требованиям, о наличии сертификатов или деклараций о соответствии;
- Запрещается реализация продукции при отсутствии (утрате) её идентификационных признаков, с истёкшим сроком годности, следами порчи и без инструкции (руководства) по эксплуатации, обязательного сертификата соответствия либо знака соответствия.

## Сервис и консультирование по вопросам применения

Сервисный отдел ответит на все Ваши вопросы по ремонту и обслуживанию Вашего продукта, а также по запчастям. Изображения с пространственным разделением деталей и информацию по запчастям можно посмотреть также по адресу: **www.bosch-pt.com**

Коллектив сотрудников Bosch, предоставляющий консультации на предмет использования продукции, с удовольствием ответит на все Ваши вопросы относительно нашей продукции и ее принадлежностей.

Пожалуйста, во всех запросах и заказах запчастей обязательно указывайте 10-значный товарный номер по заводской табличке изделия.

**Для региона: Россия, Беларусь, Казахстан, Украина**  
Гарантийное обслуживание и ремонт электроинструмента, с соблюдением требований и норм изготовителя производятся на территории всех стран только в фирменных

или авторизованных сервисных центрах «Роберт Бош». **ПРЕДУПРЕЖДЕНИЕ!** Использование контрафактной продукции опасно в эксплуатации, может привести к ущербу для Вашего здоровья. Изготовление и распространение контрафактной продукции преследуется по Закону в административном и уголовном порядке.

### Россия

Уполномоченная изготовителем организация:  
ООО «Роберт Бош» Васьутинское шоссе, вл. 24  
141400, г. Химки, Московская обл.  
Тел.: +7 800 100 8007  
E-Mail: info.powertools@ru.bosch.com  
www.bosch-pt.ru

### Дополнительные адреса сервисных центров вы найдете по ссылке:

[www.bosch-pt.com/serviceaddresses](http://www.bosch-pt.com/serviceaddresses)

В случае выхода электроинструмента из строя в течение гарантийного срока эксплуатации по вине изготовителя, владелец имеет право на бесплатный гарантийный ремонт, при соблюдении следующих условий:

- отсутствие механических повреждений;
- отсутствие признаков нарушения требований руководства по эксплуатации
- наличие в руководстве по эксплуатации отметки продавца о продаже и подписи покупателя;
- соответствие серийного номера электроинструмента и серийному номеру в гарантийном талоне;
- отсутствие следов некавалифицированного ремонта.

Гарантия не распространяется на:

- любые поломки, связанные с форс-мажорными обстоятельствами;
- нормальный износ: электроинструмента, так же, как и все электрические.

Гарантией не покрывается ремонт, потребность в котором возникает вследствие нормального износа, сокращающего срок службы таких частей инструмента, как присоединительные контакты, провода, щётки и т.п.:

- естественный износ (полная выработка ресурса);
- оборудование и его части, выход из строя которых стал следствием неправильной установки, несанкционированной модификации, неправильного применения, нарушение правил обслуживания или хранения;
- неисправности, возникшие в результате перегрузки электроинструмента. (К безусловным признакам перегрузки инструмента относятся: появление цвета побежалости, деформация или оплавление деталей и узлов электроинструмента, потемнение или облуживание изоляции проводов электродвигателя под действием высокой температуры.)

### Утилизация

Отслужившие свой срок электроинструменты, принадлежности и упаковку следует сдавать на экологически чистую рекуперацию отходов.



Утилизируйте электроинструмент отдельно от бытового мусора!

#### Только для стран-членов ЕС:

В соответствии с Европейской директивой 2012/19/EU об отработанных электрических и электронных приборах и ее преобразованием в национальное законодательство негодные электроприборы нужно собирать отдельно и сдавать на экологически чистую переработку.

## Українська

### Вказівки з техніки безпеки



**Прочитайте всі застереження і вказівки.** Невиконання вказівок з техніки безпеки та інструкцій може призвести до ураження електричним струмом, пожежі та/або важких серйозних травм.

**Добре зберігайте на майбутнє ці попередження і вказівки.**

► **Ця гаряча повітродувка не передбачена для використання дітьми і особами з обмеженими фізичними, сенсорними та розумовими здібностями, або недостатнім досвідом та знаннями. Дітям віком від 8 років та особам з обмеженими фізичними, сенсорними та розумовими можливостями або недостатнім досвідом та знаннями дозволяється користуватися цією гарячою повітродувкою лише під наглядом або якщо вони отримали відповідні вказівки щодо безпечного використання цієї гарячої повітродувки і розуміють, яку небезпеку вона несе. Інакше можливе**

неправильне використання та небезпека одержання травм.

- **Доглядайте за дітьми під час користування, очищення і технічного обслуговування.** При цьому слідкуйте за тим, щоб діти не гралися з термоповітродувкою.
- **Обережно поведіться з електроінструментом.** Цей електроінструмент сильно нагрівається, що призводить до підвищеної небезпеки пожежі і вибуху.
- **Будьте особливо обережними, коли працюєте поблизу від горючих матеріалів.** Від гарячого повітряного потоку або гарячого сопла може займатися пил та газу.
- **Не працюйте з цим електроінструментом у вибухонебезпечних середовищах.**
- **Не направляйте гарячий повітряний потік тривалий час на одне й те саме місце.** Легкозаймісті газу можуть виникати, напр., при обробці пластмаси, фарб, лаків або подібних матеріалів.
- **Зважайте на те, що жар підступає до закритих горючих матеріалів і вони можуть зайнятися.**
- **Після користування надійно покладіть електроінструмент і дайте йому повністю охолонути на опорних поверхнях перед тим, як пакувати його для зберігання.** Гаряче сопло може спричинити шкоду.
- **Не залишайте увімкнений електроінструмент без нагляду.**
- **Ховайте електроінструменти, якими Ви саме не користуєтесь, від дітей. Не дозволяйте користуватися електроінструментом особам, що не знайомі з її роботою або не читали ці вказівки.** У разі застосування недосвідченими особами прилади несуть в собі небезпеку.
- **Захищайте електроінструмент від дощу і вологи.** Попадання води в електроприлад збільшує ризик ураження електричним струмом.
- **Не використовуйте кабель для перенесення електроприладу, підвішування або витягування штепселя з розетки.** Захищайте шнур живлення від спеки та олів. Пошкоджений або закручений кабель збільшує ризик ураження електричним струмом.
- **Завжди вдягайте захисні окуляри!** Захисні окуляри зменшують ризик травм.

- ▶ **Перш, ніж настроювати електроінструмент, міняти приладдя або відкласти електроінструмент, витягуйте штепсель з розетки.** Ці попереджувальні заходи з техніки безпеки зменшують ризик випадкового запуску приладу.
- ▶ **Кожного разу перед використанням електроінструмента перевіряйте зарядний пристрій, шнур та штепсель. Не використовуйте електроінструмент, якщо були виявлені пошкодження. Не розкривайте електроінструмент самостійно, їх ремонт дозволяється виконувати лише кваліфікованому персоналу і лише з використанням оригінальних запчастин.** Пошкоджені електроінструменти, шнур або штепсель збільшують небезпеку ураження електричним струмом.



**Добре провітрюйте робоче місце.** Гази та пари, що утворюються під час роботи, часто є шкідливими для здоров'я.

- ▶ **Вдягайте захисні рукавиці і не торкайтеся гарячого сопла.** Існує небезпека опіку.
- ▶ **Не направляйте гарячий потік повітря на людей або тварин.**
- ▶ **Не використовуйте електроінструмент якості фена для волосся.** Потік повітря, що виходить з приладу, значно гарячіший ніж у фені.
- ▶ **Слідкуйте за тим, щоб в електроінструмент не потрапляли сторонні предмети.**
- ▶ **Відстань між соплом і оброблюваною деталлю залежить від оброблюваного матеріалу (метал, пластмаса тощо) і передбаченого виду обробки.** Завжди спочатку виконуйте тест стосовно кількості повітря і температури.
- ▶ **Якщо не можна запобігти використанню електроприладу у вологому середовищі, використовуйте пристрій захисного вимкнення.** Використання пристрою захисного вимкнення зменшує ризик ураження електричним струмом.

- ▶ **Не користуйтеся електроінструментом з пошкодженим електрокабелем. Якщо під час роботи електрокабель буде пошкоджений, не торкайтеся пошкодженого електрокабелю і витягніть штепсель з розетки.** Пошкоджений електрокабель збільшує небезпеку ураження електричним струмом.

## Опис продукту і послуг

Будь ласка, дотримуйтеся ілюстрацій на початку інструкції з експлуатації.

### Призначення приладу

Електроінструмент призначений для видалення лакофарбового покриття, відтавання водогонів, змінування форми пластмаси, роз'єднання клейових з'єднань, знищення бур'янів і підігріву термоусаджувальних трубок.

Електроінструмент призначений для ручного контрольованого використання.

### Зображені компоненти

Нумерація зображених компонентів посилається на зображення електроприладу на сторінці з малюнком.

- (1) Опорна поверхня
- (2) Вимикач і ступені потужності
- (3) Сопло
- (4) Захист від температури, знімний (UniversalHeat 600)
- (5) Пласке сопло<sup>a)</sup>
- (6) Склозахисне сопло<sup>a)</sup>
- (7) Кутове сопло<sup>a)</sup>
- (8) Рефлекторне сопло<sup>a)</sup>
- (9) Редукторне сопло<sup>a)</sup>
- (10) Усадочний шланг<sup>a)</sup>

a) **Зображене або описане приладдя не входить в стандартний обсяг поставки. Повний асортимент приладдя Ви знайдете в нашій програмі приладдя.**

## Технічні дані

Гаряча повітрорудка		EasyHeat 500	UniversalHeat 600
Товарний номер		3 603 BA6 0..	3 603 BA6 1..
Ном. споживана потужність	Вт	1600	1800
Потік повітря	л/хвил.	240/450	200 <sup>A)</sup> /350 <sup>A)</sup> /500 <sup>A)</sup>
Температура на виході із сопла <sup>B)</sup>	°C	300/500	50 <sup>A)</sup> /300 <sup>A)</sup> /600 <sup>A)</sup>
Точність вимірювання температури		±10 %	±10 %
Вага відповідно до EPTA-Procedure 01:2014	кг	0,47	0,53

**Гаряча повітродувка**

EasyHeat 500

UniversalHeat 600

Клас захисту



/II



/II

А) Кількість повітря підвищується через зростання температури від 50 °С до 300 °С/600 °С. Вентилятор обертається на всіх ступенях потужності з однаковою швидкістю.

В) за температури навколишнього середовища 20 °С, прибл.

Параметри зазначені для номінальної напруги [U] 230 В. При інших значеннях напруги, а також у специфічному для країни виконанні можливі інші параметри.

**Інформація щодо шуму і вібрації**

Рівень звукового тиску від приладу за класом А, як правило, нижчий за **70** дБ(А).

Загальна вібрація  $a_h$  (векторна сума трьох напрямків) і похибка К:  $a_h \leq 2,5$  м/с<sup>2</sup>, К = **1,5** м/с<sup>2</sup>.

**Робота****Початок роботи**

► **Зважайте на напругу в мережі!** Напруга в джерелі струму повинна відповідати даним на заводській таблиці електроінструмента.

**Утворення диму при першому увімкненні**

Із заводу металеві поверхні надходять захищені покриттям від корозії. Це захисне покриття випаровується під час першого увімкнення.

**Вмикання**

Посуньте вимикач (2) догори.

**Вимикання**

Посуньте вимикач (2) донизу в положення 0.

► **UniversalHeat 600: Перед тим, як вимикати електроінструмент після тривалого використання за високої температури, для охолодження дайте йому недовго попрацювати на ступені потужності 50 °С.**

**Вибір ступеня потужності**

За допомогою вимикача (2) здійснюється вибір різних ступенів потужності:

EasyHeat 500		UniversalHeat 600			
Ступінь	°С	л/хвил.	Ступінь	°С	л/хвил.
	–	–		50	200
	300	240		300	350
	500	450		600	500

**UniversalHeat 600:**

► **У разі перемикання з 50 °С на 300 °С/600 °С кількість обертів і відповідний робочий шум повітродувки не змінюється.**

Ступінь потужності 50 °С призначений для охолодження нагрітої деталі або для висушування фарби. Він також призначений для охолодження електроінструмента перед відкладанням його або перед заміною сопла.

**Вказівки щодо роботи**

► **Перед будь-якими маніпуляціями з електроприладом витягніть штепсель з розетки.**

**Вказівка:** Не підводьте сопло (3) занадто близько до оброблювальної заготовки. Застій повітря, що утворюється, може призводити до перегрівання електроприладу.

**Зняття захисту від температури (UniversalHeat 600)**

Для робіт у дуже вузьких місцях захист від температури (4) можна повернути і зняти.

► **Обережно! Гаряче сопло!** При роботах без захисту від температури існує збільшена небезпека опіку.

Для зняття або монтажу захисту від температури (4) вимкніть електроінструмент і дайте йому охолонути.

Для скоршого охолодження електроінструмент можна також коротко увімкнути на найнижчу можливу температуру.



Щоб зняти захист від температури (4), поверніть його у напрямку до відкритого замка.



Щоб прикріпити захист від температури (4), надіньте його і поверніть в напрямку закритого замка.

**Як покласти електроінструмент**

Кладіть електроінструмент на опорні поверхні (1), щоб дати йому охолонути або щоб звільнити обидві руки для роботи.

► **Поводьтеся з покладеним електроінструментом особливо обережно!** Ви можете отримати опіки від гарячого сопла або гарячого потоку повітря.

Розташовуйте електроінструмент на рівній стабільній поверхні. Переконайтеся, що він не зможе перекинутись. Закріплюйте кабель за межами робочої зони так, щоб електроінструмент не можна було перекинути або стягнути.

Якщо електроінструмент не використовується тривалий час, вимкніть його та вийміть штепсель з розетки.

**Приклади роботи (див. мал. А–F)**

Малюнки з прикладами роботи Ви знайдете на сторінках з зображеннями.

Відстань між соплом і оброблюваною деталлю залежить від оброблюваного матеріалу (метал, пластмаса тощо) і передбаченого виду обробки.

Оптимальна температура для відповідного застосування визначається на практиці експериментальним шляхом.

Завжди спочатку виконуйте тест стосовно кількості повітря і температури. Починайте з великої відстані і низького ступеня потужності. Регулюйте відстань і ступінь потужності за потреби.

Якщо немає впевненості стосовно матеріалу, що обробляється, або результатів впливу гарячого повітря на матеріал, спробуйте спочатку обробити приховану ділянку.

У всіх прикладах роботи, крім «Видалення лакофарбового покриття з віконних рам» можна працювати без приладдя. Однак використання рекомендованого приладдя спрощує роботу і значно підвищує якість результату.

- ▶ **Обережно при заміні сопла! Не торкайтеся гарячого сопла. Дайте електроінструменту охолонути і при заміні вдягайте захисні рукавиці.** Гарячим соплом можна обпектися.

Для скорішого охолодження електроінструмент можна також коротко увімкнути на найнижчу можливу температуру.

#### **Видалення лаку/розплавлення клею (див. мал. А)**

Надіньте пласке сопло (5) (приладдя). Розм'якшіть лак, недовго обробивши його гарячим повітрям, і зніміть лак чистим шпателем. У разі тривалого впливу високої температури лак горить, отже його видалення ускладнюється.

Багато з клейких матеріалів розм'якшується під дією тепла. Розігрів клею дозволяє рознімати з'єднання або прибирати залишки клею.

#### **Видалення лакофарбового покриття з віконних рам (див. мал. В)**

- ▶ **Обов'язково використовуйте склозахисне сопло (6) (приладдя).** Існує небезпека тріскання скла.

На профільованих поверхнях лак можна підняти за допомогою придатного шпателя і відчистити м'якою дротяною щіткою.

#### **Розморожування водопровідних труб (див. мал. С)**

- ▶ **Перед нагріванням перевірте, чи це дійсно водопровідна труба.** Часто водопровідні труби важко зовнішньо відрізнити від газових. Газові труби в жодному разі не дозволяється нагрівати.

Надіньте кутове сопло (7) (приладдя). Нагрівайте заморожені місця в основному у напрямку від виходу до входу.

Пластмасові труби і з'єднання між частинами труб треба нагрівати особливо обережно, щоб не пошкодити їх.

#### **Згинання пластмасових труб (див. мал. D)**

Надіньте рефлекторне сопло (8) (приладдя). Заповніть пластмасові труби піском і закрийте їх з обох боків, щоб попередити перегинання труби. Обережно і рівномірно нагрівайте трубу збоку зворотно-поступальними рухами.

#### **Винищення бур'яну (див. мал. E)**

Надіньте редукторне сопло (9) (приладдя). Виберіть найвищий ступінь потужності. Спрямуйте потік тепла на

бур'ян. Після цього бур'ян відмирає за наступні декілька днів. Повністю пропалювати бур'ян непотрібно.

#### **Усаджування (див. мал. F)**

Надіньте рефлекторне сопло (8) (приладдя). Виберіть діаметр усадочного шланга (10) (приладдя) відповідно до заготовки. Рівномірно підігрівайте усадочний шланг, поки він не буде щільно прилягати до заготовки.

## **Технічне обслуговування і сервіс**

### **Технічне обслуговування і очищення**

- ▶ **Перед будь-якими маніпуляціями з електроприладом витягніть штепсель з розетки.**
- ▶ **Для якісної і безпечної роботи тримайте електроприлад і вентиляційні отвори в чистоті.**

Якщо треба поміняти під'єднувальний кабель, це треба робити на фірмі **Bosch** або в сервісній майстерні для електроінструментів **Bosch**, щоб уникнути небезпек.

### **Сервіс і консультації з питань застосування**

В сервісній майстерні Ви отримаєте відповідь на Ваші запитання стосовно ремонту і технічного обслуговування Вашого продукту. Малюнки в деталях і інформацію щодо запчастин можна знайти за адресою: [www.bosch-pt.com](http://www.bosch-pt.com) Команда співробітників Bosch з надання консультацій щодо використання продукції із задоволенням відповість на Ваші запитання стосовно нашої продукції та приладдя до неї.

При всіх додаткових запитаннях та замовленні запчастин, будь ласка, зазначайте 10-значний номер для замовлення, що стоїть на паспортній таблиці продукту.

Гарантійне обслуговування і ремонт електроінструменту здійснюються відповідно до вимог і норм виготовлювача на території всіх країн лише у фірмових або авторизованих сервісних центрах фірми «Роберт Бош». **ПОПЕРЕДЖЕННЯ!** Використання контрафактної продукції небезпечно в експлуатації і може мати негативні наслідки для здоров'я. Виготовлення і розповсюдження контрафактної продукції переслідуються за Законом в адміністративному і кримінальному порядку.

#### **Україна**

Бош Сервісний Центр електроінструментів  
вул. Крайня 1  
02660 Київ 60  
Тел.: +380 44 490 2407  
Факс: +380 44 512 0591  
E-Mail: [pt-service@ua.bosch.com](mailto:pt-service@ua.bosch.com)  
[www.bosch-professional.com/ua/uk](http://www.bosch-professional.com/ua/uk)

Адреса Регіональних гарантійних сервісних майстерень за-значена в Національному гарантійному талоні.

#### **Адреси інших сервісних центрів наведено нижче:**

[www.bosch-pt.com/serviceaddresses](http://www.bosch-pt.com/serviceaddresses)

## Утилізація

Електроприлади, приладдя і упаковку треба здавати на екологічно чисту повторну переробку.



Не викидайте електроінструменти в побутові сміття!

### Лише для країн ЄС:

Відповідно до Європейської директиви 2012/19/EU щодо відпрацьованих електричних і електронних приладів і її перетворення в національне законодавство непридатні до вживання електроінструменти треба збирати окремо і здавати на екологічно чисту рекуперацію.

## Қазақ

### Еуразия экономикалық одағына (Кеден одағына) мүше мемлекеттер аумағында қолданылады

Өндірушінің өнім үшін қарастырған пайдалану құжаттарының құрамында пайдалану жөніндегі осы нұсқаулық, сонымен бірге қосымшалар да болуы мүмкін.

Сәйкестікті растау жайлы ақпарат қосымшада бар.

Өнімді өндірген мемлекет туралы ақпарат өнімнің корпусында және қосымшада көрсетілген.

Өндірілген мерзімі Нұсқаулық мұқабасының соңғы бетінде көрсетілген.

Импортерге қатысты байланыс ақпарат өнім қаптамасында көрсетілген.

#### Өнімді пайдалану мерзімі

Өнімнің қызмет ету мерзімі 7 жыл. Өндірілген мерзімнен бастап (өндіру күні зауыт тақтайшасында жазылған) істетпей 5 жыл сақтағаннан соң, өнімді тексерусіз (сервистік тексеру) пайдалану ұсынылмайды.

Көрсетілген қызмет ету мерзімі тұтынушы аталмыш нұсқаулықтың талаптарын орындаған жағдайда ғана жарамды болады.

#### Істен шығу себептерінің тізімі

- көп үшқын шықса, пайдаланбаңыз
- қатты діріл кезінде пайдаланбаңыз
- тоқ сымы бұзылған немесе оқшаулаусыз болса, пайдаланбаңыз
- өнім корпусынан тікелей түтін шықса, пайдаланбаңыз

#### Пайдаланушының мүмкін қателіктері

- тұтқасы мен корпусы бұзылған болса, өнімді пайдаланбаңыз
- жауын – шашын кезінде сыртта пайдаланбаңыз
- корпус ішіне су кірсе құрылғыны қосушы болмаңыз

#### Шекті күй белгілері

- тоқ сымның тозуы немесе зақымдануы
- өнім корпусының зақымдалуы

#### Қызмет көрсету түрі мен жиілігі

- Өр пайдаланудан соң өнімді тазалау ұсынылады.

#### Сақтау

- құрғақ жерде сақтау керек
- жоғары температура көзінен және күн сәулелерінің әсерінен алыс сақтау керек
- сақтау кезінде температураның кенет ауытқуынан қорғау керек
- орамасыз сақтау мүмкін емес
- сақтау шарттары туралы қосымша ақпарат алу үшін МЕМСТ 15150-69 (шарт 1) құжатын қараңыз
- +5-ден +40 °C-қа дейін температурасында қоймада өндірушінің қаптамасында сақтаңыз. Салыстырмалы ылғалдылық 80 % -дан аспауы тиіс.

#### Тасымалдау

- тасымалдау кезінде өнімді қулатуға және кез келген механикалық ықпал етуге қатаң тыйым салынады
- босату/жүктеу кезінде пакетті қысатын машиналарды пайдалануға рұқсат берілмейді
- тасымалдау шарттары талаптарын МЕМСТ 15150-69 (5 шарт) құжатын оқыңыз
- Қоршаған орта температурасы –50 °C-тан +50 °C-қа дейін тасымалдау рұқсат етілген. Салыстырмалы ылғалдылық 100 % -дан аспауы тиіс.

## Қауіпсіздік нұсқаулары



**Барлық қауіпсіздік нұсқаулықтарын және ескертпелерді оқыңыз.** Техникалық қауіпсіздік нұсқаулықтарын және ескертпелерді сақтамау тоқтың соғуына, өрт және/немесе ауыр жарақаттануларға алып келуі мүмкін.

**Болашақ жұмыстар үшін қауіпсіздік нұсқаулықтары мен ескертпелерді сақтап қойыңыз.**

- ▶ **Осы ыстық ауа үрлегішті балалар және дене, сезім немесе ақыл-ой қабілеттері шектеулі немесе тәжірибесі мен білімі жеткіліксіз адамдар пайдаланбауы тиіс. Осы ыстық ауа үрлегішті 8 жастан асқан балалар және дене, сезім немесе ақыл-ой қабілеттері шектеулі немесе тәжірибесі мен білімі жеткіліксіз адамдар олардың қауіпсіздігі үшін**



**жауапты тұлғаның бақылауында және ыстық ауа үрлегішті қауіпсіз қауіпсіз пайдалану бойынша нұсқау алған және барлық қатысты қауіптерді түсінген жағдайда ғана пайдалана алады.** Кері жағдайда қате жолмен пайдалану және жарақат алу қаупі туындайды.

► **Пайдалану, тазалау және қызмет көрсету кезінде балаларға мұқият болыңыз.** Осылай балалардың ыстық ауа құбырымен ойнамауын қамтамасыз етесіз.

► **Электр құралды құнттап ұстаңыз.** Электр құрал қатты қызады, бұл өрт және жарылу қаупін арттырады.

► **Жанатын материалдарға жақын жұмыс істеген кезде өте абай болыңыз.** Ыстық ауа ағыны немесе ыстық сопло шаң немесе газдарды жандыруы мүмкін.

► **Электр құралды жарылу қаупі бар ортада пайдаланбаңыз.**

► **Ыстық ауа ағынын ұзақ уақыт бір жерге бағыттамаңыз.** Жылдам жанғыш газдар, мысалы пластмассаны, бояуды, лактарды немесе ұқсас материалдарды өңдеуде пайда болуы мүмкін.

► **Ыстық ауа жасырын жанғыш материалдарға бағытталып, оларды жандыру ықтималдылығын ескеріңіз.**

► **Электр құралын пайдаланғаннан кейін қауіпсіз жерге қойып, ораудан бұрын сөре үстінде толығымен суытыңыз.** Ыстық сопло зиян келтіруі мүмкін.

► **Қосұлы электр құралды бақылаусыз қалдырмаңыз.**

► **Пайдаланылмайтын электр құралын балалардың қолы жетпейтін жайға қойыңыз.** Осыларды білмейтін немесе осы ескертпелерді оқымаған адамдарға бұл электр құралды пайдалануға жол бермеңіз. Тәжірибесіз адамдар қолында электр құралы қауіпті болады.

► **Электр құралды жаңбырдан, сыздан қорғаңыз.** Электр құралының ішіне су кірсе, ол электр тоғының соғу қаупін арттырады.

► **Электр сымын орынды қолданыңыз, электр құралын тасымалдау, асып қою немесе айырын розеткадан шығару үшін пайдаланбаңыз.** Кабельді ыстық және майдан алыс ұстаңыз. Зақымдалған немесе шиеленіскен кабель электр тоғының соғу қаупін арттырады.

► **Қорғаныш көзілдірікті әрдайым киіңіз.** Қорғаныш көзілдірік жарақаттану қаупін төмендетеді.

► **Құрылғыны реттеуден, жабдықтарды алмастырудан немесе электр құралды алып қоюдан алдын айырды розеткадан тартып шығарып қойыңыз.** Осы сақтық әрекеті электр құралының байқаусызда қосылуына жол бермейді.

► **Әр пайдаланудан алдын электр құралды, кабельді және айырды тексеріңіз.** Ақауды байқасаңыз электр құралды пайдаланбаңыз. Электр құралын өзіңіз аспаңыз, оны тек білікті маманға және түпнұсқалы бөлшектермен жөндетіңіз. Зақымдалған электр құрал, кабель және айыр электр тоғының соғу қаупін арттырады.



**Жұмыс орнын жақсы желдетіңіз.** Жұмыс кезінде пайда болатын газдар мен булар денсаулыққа зиянды болуы мүмкін.

► **Қорғау қолғабын киіп, ыстық соплоға тимеңіз.** Күю қаупі бар.

► **Ыстық ауа ағынын адамдарға немесе хайуандарға бағыттамаңыз.**

► **Электр құралын шаш кептіргіш ретінде пайдаланбаңыз.** Шығатын ауа шаш кептіргіштен шығатын ауадан өте ыстық.

► **Электр құралын бөгде денелер түспеуін қамтамасыз етіңіз.**

► **Форсунканың дайындамаға дейін қашықтығы өңделетін материалға (метал, пластмасса т.б.) және керекті өңдеу түріне байланысты.** Әрдайым алдымен ауа көлемі мен температура бойынша сынақ өткізіңіз.

► **Электр құралды ылғалды ортада пайдалану қажет болса, автоматты сақтандырғыш ажыратқышын пайдаланыңыз.** Автоматты сақтандырғыш ажыратқышын пайдалану тоқ соғу қаупін төмендетеді.

► **Электр құралды зақымдалған кабельмен пайдаланбаңыз.** Егер кабель жұмыс істеу кезінде зақымдалса зақымдалған кабельді тимей желі айырын шығарыңыз. Зақымдалған кабель электр тоғының соғу қаупін арттырады.

## Өнім және қуат сипаттамасы

Пайдалану нұсқаулығының алғы бөлігінің суреттерін ескеріңіз.

### Мақсаты бойынша қолдану

Электр құралы бояуды жоюға, су құбырларын ерітуге, пластмасса пішінін өзгертуге, желімделген қоспаларды

ажыратуға, оттарды жоюға және термиялық кеметін шлангіні жылытуға арналған.

Электр құралы мұқият қолмен пайдалануға арналған.

### Бейнеленген құрамды бөлшектер

Көрсетілген құрамдастар нөмірленген суреттері бар беттегі электр құралының сипаттамасына сай.

- (1) Қою аймағы
- (2) Ажыратқыш және қуат деңгейлері
- (3) Саптама

(4) Жылу оқшаулағышы, алмалы-салмалы (UniversalHeat 600)

- (5) Жалпақ саптама<sup>a)</sup>
- (6) Әйнек қорғағыш саптама<sup>a)</sup>
- (7) Бұрыштық саптама<sup>a)</sup>
- (8) Рефлекторлық саптама<sup>a)</sup>
- (9) Редукторлық саптама<sup>a)</sup>
- (10) Термиялық кеметін шланг<sup>a)</sup>

a) Бейнеленген немесе сипатталған жабдықтар стандартты жеткізу көлемімен қамтылмайды. Толық жабдықтарды біздің жабдықтар бағдарламамыздан табасыз.

### Техникалық мәліметтер

Ыстық ауа құбыры		EasyHeat 500	UniversalHeat 600
Өнім нөмірі		3 603 BA6 0..	3 603 BA6 1..
Номиналды тұтынылатын қуат	Вт	1600	1800
Ауа көлемі	л/мин	240/450	200 <sup>A)</sup> /350 <sup>A)</sup> /500 <sup>A)</sup>
Саптама шығысындағы температура <sup>B)</sup>	°C	300/500	50 <sup>A)</sup> /300 <sup>A)</sup> /600 <sup>A)</sup>
Температураны өлшеу дәлдігі		±10 %	±10 %
Салмағы ЕРТА-Procedure 01:2014 құжатына сай	кг	0,47	0,53
Қорғаныс класы		□/II	□/II

A) Ауа көлемі температураның 50 °C шамасынан 300 °C/600 °C шамасына көтерілуі арқылы ұлғаяды. Желдеткіш барлық қуат деңгейлерінде бірдей жылдамдықпен айналады.

B) 20 °C қоршаған орта температурасында, шам.

Мәліметтер [U] 230 В кесімді кернеуге арналған. Басқа кернеу және елде қабылданған заңдар бұл мәліметтерді өзгертуі мүмкін.

### Шуыл / діріл туралы ақпарат

Электр құралының амплитуда бойынша есептелген дыбыстық қысым деңгейі әдетте **70 дБ(А)** шамасынан кем болады.

Дірілдің жалпы көрсеткіші  $a_w$  (үш бағыттың векторлық қосындысы) және К дәлсіздігі:  $a_w \leq 2,5 \text{ м/с}^2$ ,  $K = 1,5 \text{ м/с}^2$ .

### Пайдалану

#### Қолданысқа енгізу

- ▶ **Желі қуатына назар аударыңыз!** Тоқ көзінің қуаты электр құралдың зауыттық тақтайшасындағы мәліметтеріне сай болуы қажет.

#### Алғаш рет қолданысқа енгізу кезіндегі түтіннің пайда болуы

Зауытта металды беттер тот басудан сақтайтын жамылғымен қорғалған. Бұл қорғау жамылғысы алғаш рет қолданысқа енгізу кезінде буланады.

#### Іске қосу

Ажыратқышты (2) жоғары қарай жылжытыңыз.

#### Өшіру

Ажыратқышты (2) төмен қарай 0 күйіне жылжытыңыз.

- ▶ **UniversalHeat 600: жоғары температурамен ұзақ уақыт жұмыс істегеннен кейін электр құралын**

**өшіруден бұрын суыту үшін қысқа уақытқа 50 °C қуат деңгейінде жұмыс істетіңіз.**

#### Қуат деңгейін таңдау

Ажыратқыштың (2) көмегімен әртүрлі қуат деңгейлерінің арасында таңдауға болады:

EasyHeat 500			UniversalHeat 600		
Деңгей	°C	л/мин	Деңгей	°C	л/мин
	-	-		50	200
	300	240		300	350
	500	450		600	500

#### UniversalHeat 600:

- ▶ **50°C шамасынан 300°C/600°C шамасына ауысқан желдеткіштің айналу жиілігі мен жұмыс шуылы өзгермейді.**

50°C қуат деңгейі қызған дайындаманы суыту немесе бояуды кептіру үшін пайдаланылады. Ол электр құралын алмалы-салмалы саптамаларды шығару немесе алмастыру алдында суыту үшін жарамды.

#### Пайдалану нұсқаулары

- ▶ **Барлық жұмыстардан алдын электр құралының желілік айырын розеткадан шығарыңыз.**



**Нұсқау:** саптаманы (3) өңделетін дайындамаға тым жақын қоймаңыз. Пайда болатын ауа қысымы электр құралының қызып кетуіне алып келуі мүмкін.

#### **Жылу оқшаулағышын алып тастау (UniversalHeat 600)**

Тым тар жерлерде жұмыс істеу үшін жылу оқшаулағышын (4) бұрап шығаруға болады.

- **Ыстық саптамдан абай болыңыз!** Жылу оқшаулағышынсыз жұмыс істеу кезінде күйіп қалу қаупі өте жоғары болады.

Жылу оқшаулағышын (4) алып тастау немесе орнату үшін электр құралын өшіріп суытыңыз.

Жылдам суыту үшін электр құралын ең төмен температурада қысқа уақыт жұмыс істетуге болады.



Жылу оқшаулағышын (4) алып тастау үшін ашық құлып бағытында бұраңыз.



Жылу оқшаулағышын (4) орнату үшін орнына қойып, оны жабық құлып бағытында бұраңыз.

#### **Электр құралын тоқтату**

Электр құралын суыту немесе екі қолыңызды жұмыс үшін бос ұстау мақсатында оны қойма орнында (1) тоқтатыңыз.

- **Тоқтатылған электр құралымен аса мұқият жұмыс істеңіз!** Ыстық саптамдан немесе ыстық ауа ағынында күйіп қалуыңыз мүмкін.

Электр құралын тегіс әрі тұрақты бетке қойыңыз. Оның аударылып қалмауын қадағалаңыз. Кабельді электр құралы аударылмайтынды немесе төмен түспейтіндей етіп жұмыс аймағынан тыс қойыңыз.

Электр құралын ұзақ уақыт пайдаланбаған кезде өшіріңіз және желілік ашаны суырып шығарыңыз.

#### **Жұмыс мысалдары (A–F суреттерін қараңыз)**

Жұмыс мысалдарының суреттерін графикалық беттерден таба аласыз.

Саптама мен дайындама арақашықтығы өңделетін материалға (металл, пластмасса және т.б.) және қажетті өңдеу түріне байланысты болады.

Әр жұмыс үшін оңтайлы температураны сынақ тәжірибемен анықтауға болады.

Әрдайым алдымен ауа көлемі мен температура бойынша сынақ өткізіңіз. Үлкен арақашықтықтан және төменгі қуат деңгейінен бастаңыз. Арақашықтық пен қуат деңгейін қажетінше реттеңіз.

Егер қай материалды өңдеу қажеттігіне немесе ыстық ауаның материалға түсіретін әсеріне сенімді болмасаңыз, әсерді көрінбейтін жерде тексеріңіз.

"Терезе жақтауынан лакты жою" басқа барлық жұмыс мысалдарында керек-жарақсыз жұмыс істеуге болады.

Ұсынылған керек-жарақтарды пайдалану жұмысты оңтайландырып, нәтиженің сапасын айтарлықтай көтереді.

- **Саптаманы алмастыру кезінде абай болыңыз! Ыстық саптамаға қол сұқпаңыз. Алмастыру**

**кезінде электр құралын суытып, қорғаныш қолғап киіңіз.** Ыстық саптама сізді күйдіруі мүмкін.

Жылдам суыту үшін электр құралын ең төмен температурада қысқа уақыт жұмыс істетуге болады.

#### **Лакты жою/желімді ажырату (A суретін қараңыз)**

Жалпақ саптаманы (5) (керек-жарақ) орнатыңыз. Лакты ыстық ауамен азғантай жұмсартып, содан кейін таза шпательмен алып тастаңыз. Ұзақ уақыт ыстық ұстау лакты күйдіріп, жоюды қиындатады.

Жылу арқылы желімнің үлкен мөлшері жұмсарады. Желім жұмсарғаннан кейін қосылымдарды ажырату немесе артық желімді жоюға болады.

#### **Тереза жақтауынан лакты жою (B суретін қараңыз)**

- **Міндетті түрде өйнек қорғағыш саптаманы (6) (керек-жарақ) қолданыңыз.** Әйнектің жарылу қаупі бар.

Профильденген аймақтарда лакты сәйкес шпательмен ажыратып, жұмсақ қылшақпен тазалауға болады.

#### **Су құбырларын еріту (C суретін қараңыз)**

- **Қыздыру алдында су құбырының шың мәнінде бар болғанын тексеріңіз.** Су құбырларының сыртқы түрін әдетте газ құбырларынан ажырату мүмкін емес. Газ құбырларын ешқашан қыздыруға болмайды.

Бұрыштық саптаманы (7) (керек-жарақ) орнатыңыз. Мұздатылған жерлерді мүмкіндігінше ағызу құбырының алдында ағын бағытымен қыздырыңыз.

Зақымдалудың алдын алу үшін пластик құбырларды және құбырлар арасындағы қосылымдарды аса мұқият жылытыңыз.

#### **Пластик құбырлардың пішінін өзгерту (D суретін қараңыз)**

Рефлекторлық саптаманы (8) (керек-жарақ) орнатыңыз. Пластик құбырдың сынуын жол бермеу үшін оны құммен толтырып, екі жағынан жауып қойыңыз. Құбырды алға-артқа ақырындап және біркелкі жылжыту арқылы жылытыңыз.

#### **Арамшөпті жою (E суретін қараңыз)**

Редукторлық саптаманы (9) (керек-жарақ) орнатыңыз. Ең жоғары қуат деңгейін таңдаңыз. Жылу сәулесін арамшөпке бағыттаңыз. Осылайша арамшөп кейінгі күндерде құрып кетеді. Арамшөпті толығымен күйдіруге болмайды.

#### **Қысу (F суретін қараңыз)**

Рефлекторлық саптаманы (8) (керек-жарақ) орнатыңыз. Термиялық кеметін шлангінің (10) (керек-жарақ) диаметрін дайындамаға сай таңдаңыз. Термиялық кеметін шлангіні дайындамада бір қалыпта жатқанша біркелкі жылытыңыз.

## Техникалық күтім және қызмет

### Қызмет көрсету және тазалау

- ▶ **Барлық жұмыстардан алдын электр құралының желілік айырын розеткадан шығарыңыз.**
- ▶ **Жақсы әрі сенімді жұмыс істеу үшін электр құралы мен желдеткіш тесікті таза ұстаңыз.**

Егер байланыс сымын алмастыру қажет болса, қауіпсіздіктің төмендеуіне жол бермеу үшін осы жұмыс тек **Bosch** компаниясы немесе **Bosch** электр құралдары бойынша өкілетті қызмет көрсету орталықтарында жүргізілуі тиіс.

Өнімдерді олардың сақтығын қамтамасыз ететін, өнімдерге атмосфералық жауын-шашынның тиюіне және асқын температура көздерінің (температураның шұғыл өзгерісінің), соның ішінде күн сәулелерінің әсер етуіне жол бермейтін дүкендерде, бөлімдерде (секцияларда), павильондар мен киоскілерде сатуға болады.

Сатушы (өндіруші) сатып алушыға өнімдер туралы қажетті және шынайы ақпаратты беріп, өнімдерді тиісінше таңдау мүмкіндігін қамтамасыз етуге міндетті. Өнімдер туралы ақпарат міндетті түрде тізімі Ресей Федерациясының заңнамасымен белгіленген мәліметтерді қамтуы тиіс.

Егер тұтынушы сатып алатын өнімдер әлдеқашан пайдаланылған немесе өнімдерде ақаулықтар (ақаулықтар) жойылған болса, тұтынушыға бұл туралы ақпарат берілуі тиіс.

Өнімдерді сату процесінің аясында төмендегі қауіпсіздік талаптары орындалуы тиіс:

- Сатушы сатып алушыға ұйымының фирмалық атауы, орналасқан жері (мекенжайы) және жұмыс режимі туралы мәліметтер беруге міндетті;
- Сауда бөлмелеріндегі өнімдердің сынамалары сатып алушыға бұйымдардағы жазбалармен танысуға мүмкіндік беруі және визуалды тексерістен басқа бұйымдардың іске қосылуына әкелетін, сатып алушылар өз бетінше орындайтын ешқандай әрекеттерге жол бермеуі тиіс;
- Сатушы осы бұйымдардың белгіленген талаптарға сәйкестігінің растамасы, сертификаттардың немесе сәйкестік жөніндегі мәлімдемелердің бар болуы туралы ақпаратты сатып алушыға беруге міндетті;
- Идентификациялық сипаттары жоқ (жоғалған), жарамдылық мерзімі өтіп кеткен, бұзылу белгілері бар және пайдалану бойынша нұсқаулығы (кітапшасы), міндетті сәйкестік сертификаты немесе сәйкестік белгісі жоқ өнімдерді сатуға тыйым салынады.

### Тұтынушыға қызмет көрсету және пайдалану кеңестері

Қызмет көрсету орталығы өнімді жөндеу және оған техникалық қызмет көрсету, сондай-ақ қосалқы бөлшектер туралы сұрақтарға жауап береді. Құрамдас бөлшектер бойынша кескін мен қосалқы бөлшектер туралы мәліметтер төмендегі мекенжай бойынша

қолжетімді: [www.bosch-pt.com](http://www.bosch-pt.com)

Bosch қызметтік кеңес беру тобы біздің өнімдер және олардың керек-жарақтары туралы сұрақтарыңызға жауап береді.

Сұрақтар қою және қосалқы бөлшектерге тапсырыс беру кезінде міндетті түрде өнімнің фирмалық тақтайшасындағы 10 таңбалы өнім нөмірін беріңіз.

Өндіруші талаптары мен нормаларының сақталуымен электр құралын жөндеу және кепілді қызмет көрсету барлық мемлекеттер аумағында тек “Роберт Бош” фирмалық немесе авторизацияланған қызмет көрсету орталықтарында орындалады. ЕСКЕРТУ! Заңсыз жолмен әкелінген өнімдерді пайдалану қауіпті, денсаулығыңызға зиян келтіруі мүмкін. Өнімдерді заңсыз жасау және тарату әкімшілік және қылмыстық тәртіп бойынша Заңмен қудаланады.

#### Қазақстан

Тұтынушыларға кеңес беру және шағымдарды қабылдау орталығы:

“Роберт Бош” (Robert Bosch) ЖШС

Алматы қ.,

Қазақстан Республикасы

050012

Муратбаев к., 180 үй

“Гермес” БО, 7 қабат

Тел.: +7 (727) 331 31 00

Факс: +7 (727) 233 07 87

E-Mail: [ptka@bosch.com](mailto:ptka@bosch.com)

Сервистік қызмет көрсету орталықтары мен қабылдау пунктерінің мекен-жайы туралы толық және өзекті ақпаратты Сіз: [www.bosch-professional.kz](http://www.bosch-professional.kz) ресми сайттан ала аласыз

#### Қызмет көрсету орталықтарының басқа да мекенжайларын мына жерден қараңыз:

[www.bosch-pt.com/serviceaddresses](http://www.bosch-pt.com/serviceaddresses)

Электр құралы кепілді пайдалану мерзімінің ішінде өндірушінің кесірінен істен шыққан жағдайда, өнім иесі төмендегі шарттар орындалғанда кепілдік бойынша тегін жөндеуге құқылы болады:

- механикалық зақымдардың жоқтығы;
- пайдалану бойынша нұсқаулық талаптарының бұзылуы белгілерінің жоқтығы;
- пайдалану бойынша нұсқаулықта сатушының сату туралы белгісінің және сатып алушы қолтаңбасының бар болуы;
- электр құралы сериялық нөмірінің және кепілдік талонындағы сериялық нөмірдің сәйкестігі;
- біліксіз жөндеу белгілерінің жоқтығы.

Кепілдік төмендегі жағдайларда қолданылмайды:

- форс-мажор жағдайларына байланысты кез келген сынықтар;
- барлық электр құралдарындағыдай электр құралының қалыпты тозуы.

Жалғағыш контактілер, сымдар, қылшақтар және т.б. сияқты құрал бөліктерінің қызмет ету мерзімін

қысқартатын қалыпты тозу нәтижесінде қажеттілігі туындаған жөндеу кепілдік аясына кірмейді:

- табиғи тозу (ресурстың толық пайдаланылуы);
- қате орнату, рұқсатсыз модификациялау, қате қолдану, қызмет көрсету немесе сақтау ережелерін бузу нәтижесінде істен шыққан жабдық пен оның бөліктері;
- электр құралына артық жүктеме түскеннен орын алған ақаулар. (Құралға артық жүктеме түсудің шартсыз белгілеріне мыналар жатады: құбылу түсінің пайда болуы немесе электр құралы бөліктері мен түйіндерінің деформациясы немесе қорытылуы, жоғары температура әсерінен электр қозғалтқышындағы сымдар оқшаулағышының қараюы немесе көмірленуі.)

### Кәдеге жарату

Электр құралдар, жабдықтар және бумаларын айналаны қорғайтын кәдеге жаратуға апару қажет.



Электр құралдарды үй қоқысына тастамаңыз!

### Тек қана ЕО елдері үшін:

Электр және электрондық ескі құралдар бойынша Еуропа 2012/19/EU ережесі және ұлттық заңдарға сәйкес пайдалануға жарамсыз электр құралдары бөлек жиналып, кәдеге жаратылуы қажет.

## Română

### Instrucțiuni de siguranță



**Citiți toate indicațiile și instrucțiunile de siguranță.** Nerespectarea instrucțiunilor și indicațiilor de siguranță poate provoca electrocutare, incendii și/sau răniri grave.

**Păstrați toate instrucțiunile și indicațiile de siguranță în vederea utilizărilor viitoare.**

**► Această suflantă cu aer cald nu este destinată utilizării de către copii și de către persoane cu capacități fizice, senzoriale sau intelectuale limitate sau lipsite de experiență și cunoștințe. Această suflantă cu aer cald poate fi folosită de către copiii cu vârsta de peste 8 ani și de către persoane cu capacități fizice, senzoriale sau**

**intelectuale limitate sau lipsite de experiență și cunoștințe numai dacă acestea sunt supravegheate sau sunt instruite referitor la utilizarea în siguranță a încărcătorului și înțeleg pericolele pe care aceasta le implică. În caz contrar, există pericolul de manevrare greșită și de rănire.**

- **Supravegheați copiii în timpul folosirii, curățării și întreținerii.** Astfel veți avea siguranța că, copiii nu se joacă cu scula electrică.
- **Manevrați cu grijă scula electrică.** Scula electrică generează căldură puternică, ceea ce duce la pericol crescut de incendiu și explozie.
- **Fiți extrem de atenți atunci când lucrați în apropierea materialelor inflamabile.** Jetul de aer fierbinte respectiv duza fierbinte poate aprinde praful sau gazele.
- **Nu lucrați cu scula electrică în mediu cu pericol de explozie.**
- **Nu îndreptați jetul de aer fierbinte mai mult timp asupra aceluiași punct.** Gaze ușor inflamabile se pot degaja de exemplu la prelucrarea materialelor plastice, vopselelor, lacurilor sau materialelor asemănătoare.
- **Aveți în vedere faptul că, căldura poate ajunge la materiale inflamabile ascunse și le poate aprinde.**
- **După utilizare, așezați în condiții de siguranță scula electrică pe suprafețele de sprijin și lăsați-o să se răcească complet înainte de a o depozita.** Duza fierbinte poate provoca prejudicii.
- **Nu lăsați scula electrică nesupravegheată.**
- **Păstrați sculele electrice nefolosite la loc inaccesibil copiilor. Nu lăsați să lucreze cu scula electrică persoane care nu sunt familiarizate cu acesta sau care nu au citit prezentele instrucțiuni.** Sculele electrice devin periculoase atunci când sunt folosite de persoane lipsite de experiență.
- **Feriți scula electrică de ploaie sau umezeală.** Pătrunderea apei într-o sculă electrică mărește riscul de electrocutare.
- **Nu schimbați destinația cablului folosindu-l pentru transportarea sau suspendarea sculei electrice ori pentru a trage ștecherul afară din priză.** Feriți cablul de căldură și ulei. Cablurile deteriorate sau încurcate măresc riscul de electrocutare.

- ▶ **Purtați întotdeauna ochelari de protecție.** Ochelarii de protecție reduc riscul rănilor.
- ▶ **Scoateți ștecherul afară din priză de curent înainte de efectuarea de reglaje, schimbării de accesorii sau înainte de a pune la o parte scula electrică.** Această măsură de prevenire împiedică pornirea involuntară a sculei electrice.
- ▶ **Înainte de utilizare, verificați scula electrică, cablul și ștecherul.** Nu folosiți scula electrică în cazul în care constatați deteriorări ale acesteia. Nu deschideți singuri scula electrică și permiteți repararea acesteia numai de către personal de specialitate corespunzător calificat și numai cu piese de schimb originale. Sculele electrice, cablurile și ștecherele defecte măresc riscul de electrocutare.



**Aerisiți-vă bine sectorul de lucru.** Gazele și vaporii degajați în timpul lucrului sunt adesea dăunători sănătății.

- ▶ **Purtați mănuși de protecție și nu atingeți duza fierbinte.** Există pericol de arsuri.
- ▶ **Nu îndreptați jetul de aer fierbinte asupra persoanelor sau animalelor.**
- ▶ **Nu folosiți scula electrică drept uscător de păr.** Jetul de aer degajat este considerabil mai fierbinte decât în cazul unui uscător de păr.
- ▶ **Aveți grijă să nu pătrundă corpuri străine în scula electrică.**
- ▶ **Distanța dintre duză și piesa de lucru depinde de materialul de prelucrat (metal, material plastic etc.) și modul de prelucrare preconizat.** Efectuați întotdeauna mai întâi o testare privind debitul de aer și temperatura.
- ▶ **Atunci când nu poate fi evitată utilizarea suflantei cu aer cald în mediu umed, folosiți un întrerupător automat de protecție împotriva tensiunilor periculoase.** Întrebuințarea unui întrerupător automat de protecție împotriva tensiunilor periculoase reduce riscul de electrocutare.

## Date tehnice

Suflantă cu aer cald		EasyHeat 500	UniversalHeat 600
Număr de identificare		<b>3 603 BA6 0..</b>	<b>3 603 BA6 1..</b>
Putere nominală	W	1600	1800
Debit de aer	l/min	240/450	200 <sup>A)</sup> /350 <sup>A)</sup> /500 <sup>A)</sup>
Temperatură la ieșirea duzei <sup>B)</sup>	°C	300/500	50 <sup>A)</sup> /300 <sup>A)</sup> /600 <sup>A)</sup>
Precizie de măsurare a temperaturii		±10 %	±10 %
Greutate conform EPTA-Procedure 01:2014	kg	0,47	0,53
Clasa de protecție		□/II	□/II

A) Debitul de aer crește în urma creșterii temperaturii de la 50 °C la 300 °C/600 °C. Ventilatorul se rotește la fel de rapid în toate treptele de putere.

B) la o temperatură ambiantă de 20 °C, aproximativ

Specificațiile sunt valabile pentru o tensiune nominală [U] de 230 V. În cazul unor tensiuni diferite și al unor modele specifice anumitor țări, aceste specificații pot varia.

- ▶ **Nu folosiți scula electrică dacă are cablul deteriorat. Nu atingeți cablul deteriorat și trageți ștecherul de alimentare afară din priză dacă cablul se deteriorează în timpul lucrului.** Cablurile deteriorate măresc riscul de electrocutare.

## Descrierea produsului și a performanțelor sale

Țineți cont de ilustrațiile din secțiunea anterioară a instrucțiunilor de utilizare.

### Utilizarea conform destinației

Scula electrică este destinată îndepărtării straturilor de vopsea, dezghețării conductelor de apă, deformării materialului plastic, desprinderii adezivilor, distrugerii buruienilor și încălzirii furtunurilor fretate.

Scula electrică este destinată utilizării manuale, sub supraveghere.

### Componentele ilustrate

Numerotarea elementelor componente se referă la schița sculei electrice de pe pagina grafică.

- (1) Suprafață de așezare
- (2) Comutator de pornire/oprire și trepte de putere
- (3) Duză
- (4) Izolație termică, demontabilă (**UniversalHeat 600**)
- (5) Duză pentru suprafețe<sup>a)</sup>
- (6) Duză de protecție a sticlei<sup>a)</sup>
- (7) Duză unghiulară<sup>a)</sup>
- (8) Duză reflectoare<sup>a)</sup>
- (9) Duză de reducere<sup>a)</sup>
- (10) Furtun contractil<sup>a)</sup>

a) **Accesoriile ilustrate sau descrise nu sunt cuprinse în setul de livrare standard. Puteți găsi accesoriile complete în programul nostru de accesorii.**

## Informații privind zgomotul/vibrațiile

Nivelul presiunii sonore evaluat A al sculei electrice este în mod normal inferior valorii de **70 dB(A)**.

Valorile totale ale vibrațiilor  $a_h$  (suma vectorială a trei direcții) și incertitudinea K:  $a_h \leq 2,5 \text{ m/s}^2$ ,  $K=1,5 \text{ m/s}^2$ .

## Funcționarea

### Punerea în funcțiune

- **Atenție la tensiunea din rețeaua de alimentare electrică!** Tensiunea din rețeaua de alimentare electrică trebuie să coincidă cu datele de pe plăcuța cu date tehnice a sculei electrice.

### Emanare de fum la prima punere în funcțiune

Din fabrică, suprafețele metalice sunt protejate cu un strat de protecție anticoroziv. Acest strat de protecție se evaporă la prima punere în funcțiune.

### Pornirea

Împingeți în sus comutatorul de pornire/oprire (2).







### Oprirea

Împingeți în jos comutatorul de pornire/oprire (2), în poziția 0.

- **UniversalHeat 600: După o utilizare mai îndelungată la o temperatură înaltă, înainte de a deconecta scula electrică, lăsați-o să funcționeze pentru scurt timp cu treapta de putere de 50 °C activată, pentru a se răci.**

### Selectarea treptei de putere

Cu ajutorul comutatorului de pornire/oprire (2) puteți selecta diferite trepte de putere:

EasyHeat 500			UniversalHeat 600		
Treapta	°C	l/min	Treapta	°C	l/min
	–	–		50	200
	300	240		300	350
	500	450		600	500

### UniversalHeat 600:

- **În momentul comutării de la 50 °C la 300 °C/600 °C, turația nu se modifică  și, astfel, nu se modifică nici zgomotul de funcționare al suflantei.**

Treapta de putere 50 °C este adecvată pentru răcirea unei piese de prelucrat încălzite sau pentru uscarea vopselei. Aceasta este de asemenea adecvată pentru răcirea sculei electrice înainte de a o depozita sau înainte de a înlocui duzele.

### Instrucțiuni de lucru

- **Înainte oricărui intervenții asupra sculei electrice scoateți cablul de alimentare afară din priză.**

**Observație:** Nu aduceți duza (3) prea aproape de piesa de prelucrat. Acumularea de aer fierbinte poate duce la supraîncălzirea sculei electrice.

### Demontarea izolației termice (UniversalHeat 600)

Pentru lucrul în locuri foarte înguste, puteți demonta prin rotire izolația termică (4).

- **Atenție la duza fierbinte!** În cazul lucrului fără izolația termică există pericolul de arsuri.

Pentru demontarea, respectiv montarea izolației termice (4), opriți scula electrică și lăsați-o să se răcească.

Pentru o răcire mai rapidă, puteți de asemenea să lăsați scula electrică să funcționeze pentru scurt timp cu reglajul temperaturii la cea mai scăzută valoare posibilă.



Pentru demontare, rotiți izolația termică (4) în direcția sistemului de blocare deschis.



Pentru fixare, așezați izolația termică (4) și rotiți-o în direcția sistemului de blocare închis.

### Depozitarea sculei electrice

Amplasați scula electrică pe suprafețele de așezare (1) pentru a o lăsa să se răcească sau pentru a avea ambele mâini libere pentru a lucra.

- **Lucrați cu foarte mare atenție atunci când scula electrică este așezată!** Vă puteți arde cu duza sau cu aerul fierbinte.

Poziționați scula electrică pe o suprafață plană, stabilă. Asigurați-vă că aceasta nu se poate răsturna. Orientați cablul în afara zonei de lucru, astfel încât să nu poată răsturna sau trage în jos scula electrică.

Când nu utilizați scula electrică pentru mai mult timp, opriți-o și scoateți ștecherul din priză.

### Exemple de utilizare (consultați imaginile A–F)

La paginile grafice găsiți ilustrațiile cu exemplele de utilizare.

Distanța dintre duză și piesa de prelucrat depinde de materialul de prelucrat (metal, material plastic etc.) și modul de prelucrare preconizat.

Temperatura optimă pentru fiecare utilizare se determină prin probe practice.

Efectuați întotdeauna mai întâi o testare privind debitul de aer și temperatura. Începeți cu o distanță mai mare și o treaptă de putere inferioară. Adaptați distanța și treapta de putere după cum este necesar.

Dacă nu sunteți sigur ce material prelucrați sau care este efectul aerului fierbinte asupra acestuia, testați efectul într-un loc mai puțin vizibil.

Puteți lucra fără accesorii în cazul tuturor exemplurilor de utilizare, cu excepția „îndepărtării lacului de pe cadrele de ferestre”. Utilizarea accesorilor propuse vă ușurează, totuși, munca și îmbunătățește în mod substanțial calitatea prelucrării.

- **Atenție la înlocuirea duzelor! Nu atingeți duza fierbinte. Lăsați scula electrică să se răcească și purtați mănuși de protecție atunci când înlocuiți duzele.** Vă puteți arde în urma contactului cu duza fierbinte.

Pentru o răcire mai rapidă, puteți de asemenea să lăsați scula electrică să funcționeze pentru scurt timp cu reglajul temperaturii la cea mai scăzută valoare posibilă.

#### **Îndepărtarea lacurilor/dezlipirea adezivilor (consultați imaginea A)**

Montați duza pentru suprafețe (5) (accesoriu). Înmuiați pentru scurt timp lacul utilizând aer cald și îndepărtați-l cu un șpaclu curat. Acțiunea îndelungată a căldurii arde lacul și îngreunează îndepărtarea acestuia.

Multe tipuri de adezivi se înmoaie la căldură. Când adezivul s-a încălzit, puteți separa piesele lipite sau îndepărta adezivul în exces.

#### **Îndepărtarea lacului de pe cadrele de ferestre (consultați imaginea B)**

► **Utilizați în mod obligatoriu duza de protecție a sticlei (6) (accesoriu).** Există pericolul spargerii geamului.

De pe suprafețele profilate puteți îndepărta lacul cu un șpaclu potrivit și apoi curățați resturile cu o perie de sârmă.

#### **Dezghetarea conductelor de apă (consultați imaginea C)**

► **Înainte de încălzire, verificați dacă este, într-adevăr, vorba despre o conductă de apă.** De cele mai multe ori, aspectul exterior al conductelor de apă nu poate fi deosebit de conductele de gaze. În niciun caz nu este permisă încălzirea conductelor de gaze.

Montați duza unghiulară (7) (accesoriu). Încălziți locurile înghețate, de preferință dinspre partea de scurgere către partea de alimentare.

Încălziți cu deosebit de multă atenție țevile din material plastic, precum și îmbinările dintre racorduri, pentru a evita deteriorarea acestora.

#### **Deformarea țevilor din material plastic (consultați imaginea D)**

Montați duza reflectoare (8) (accesoriu). Umpleți cu nisip conductele din material plastic și astupați-le în ambele părți, pentru a împiedica îndoirea conductei. Încălziți cu atenție și uniform conducta, deplasând-o lateral înainte și înapoi.

#### **Distrușgerea buruienilor (consultați imaginea E)**

Montați duza de reducere (9) (accesoriu). Selectați cea mai înaltă treaptă de putere. Îndreptați jetul de căldură spre buruieni. Astfel, buruienile vor fi distruse în următoarele zile. Buruienile nu trebuie arse în întregime.

#### **Contractare (consultați imaginea F)**

Montați duza reflectoare (8) (accesoriu). Selectați diametrul furtunului contractil (10) (accesoriu) potrivit piesei de lucru. Încălziți uniform furtunul contractil, până când acesta va fi fixat ferm pe piesa de prelucrat.

## **Întreținere și service**

### **Întreținere și curățare**

► **Înainte oricăror intervenții asupra sculei electrice scoateți cablul de alimentare afară din priză.**

### **► Pentru a putea lucra bine și sigur, mențineți curate scula electrică și fantele de aerisire ale acesteia.**

Dacă este necesară înlocuirea cablului de racordare, pentru a evita pericolul siguranței în timpul utilizării, această operație se va executa de către **Bosch** sau de către un centru de service autorizat pentru scule electrice **Bosch**.

### **Serviciu de asistență tehnică post-vânzări și consultanță clienți**

Serviciul nostru de asistență tehnică răspunde întrebărilor tale atât în ceea ce privește întreținerea și repararea produsului tău, cât și referitor la piesele de schimb. Pentru desenele descompuse și informații privind piesele de schimb, poți de asemenea să accesezi:

**www.bosch-pt.com**

Echipa de consultanță Bosch îți stă cu plăcere la dispoziție pentru a te ajuta în chestiuni legate de produsele noastre și accesoriile acestora.

În caz de reclamații și comenzi de piese de schimb, te rugăm să specifice neapărat numărul de identificare compus din 10 cifre, indicat pe plăcuța cu date tehnice a produsului.

#### **România**

Robert Bosch SRL

PT/MKV1-EA

Service scule electrice

Strada Horia Măcelariu Nr. 30-34, sector 1

013937 București

Tel.: +40 21 405 7541

Fax: +40 21 233 1313

E-Mail: BoschServiceCenter@ro.bosch.com

www.bosch-pt.ro

#### **Mai multe adrese ale unităților de service sunt disponibile la:**

[www.bosch-pt.com/serviceaddresses](http://www.bosch-pt.com/serviceaddresses)

#### **Eliminare**

Sculele electrice, accesoriile și ambalajele trebuie direcționate către o stație de revalorificare ecologică.



Nu aruncați sculele electrice în gunoiul menajer!

#### **Numai pentru țările UE:**

Conform Directivei Europene 2012/19/UE privind sculele și aparatele electrice și electronice uzate și transpunerea acesteia în legislația națională, sculele electrice scoase din uz trebuie colectate separat și direcționate către o stație de revalorificare ecologică.



## Български

### Указания за сигурност



Прочетете внимателно всички указания и инструкции за безопасност. Пропуски при спазването на инструкциите за безопасност и указанията за работа могат да имат за последствие токов удар, пожар и/или тежки травми.

Съхранявайте тези указания на сигурно място.

- ▶ **Този вентилатор за горещ въздух не е предназначен за ползване от деца и лица с ограничени физически, сензорни или душевни възможности или без достатъчно опит. Този вентилатор за горещ въздух може да се използва от деца от 8-годишна възраст и лица с ограничени физически, сензорни или душевни възможности или без достатъчно опит, ако са под непосредствен надзор от лица, отговорни за безопасността им, или ако са били обучени за сигурна работа с вентилатора за горещ въздух и разбират свързаните с това опасности. В противен случай има опасност от погрешно използване и наранявания.**
- ▶ **Следете деца при ползване, почистване и поддържане.** Така се предотвратява опасността деца да играят с вентилатора за горещ въздух.
- ▶ **Работете внимателно с електроинструмента.** Електроинструментът генерира силна топлина, която води до увеличена опасност от пожар и експлозия.

- ▶ **Бъдете особено внимателно, ако работите в близост до запалими материали.** Горещата струя въздух, респ. горещата дюза могат да възпламенят праха или газовете.
- ▶ **Не работете с електроинструмента в среда с повишена опасност от експлозия.**
- ▶ **Не насочвайте горещата струя въздух за по-дълго време към едно и също място.** Леснозапалимите газове могат напр. да се образуват при обработка на пластмаси, бои, лакове или подобни материали.
- ▶ **Обърнете внимание на това, че топлината се предава към покритите запалими материали и може да ги възпламени.**
- ▶ **След употреба поставяйте електроинструмента в мястото за поставяне и го оставете да се охлади напълно преди да го опаковате.** Горещата дюза може да причини щети.
- ▶ **Не оставайте деца включения електроинструмент без надзор.**
- ▶ **Съхранявайте електроинструментите на места, където не могат да бъдат достигнати от деца. Не допускайте с електроинструмента да работят лица, които не са запознати с нея.** Когато са в ръцете на неопитни потребители, електроинструментите могат да бъдат изключително опасни.
- ▶ **Предпазвайте електроинструмента от дъжд и овлажняване.** Проникването на вода в електроинструмента повишава опасността от токов удар.
- ▶ **Не използвайте захранващия кабел за цели, за които той не е предвиден, напр. за да носите електроинструмента за кабела или да извадите щепсела от контакта.** Дръжте кабела далеч от топлина или масло. Повредени или усукани кабели увеличават риска от възникване на токов удар.
- ▶ **Носете винаги предпазни очила.** Предпазните очила намаляват риска от наранявания.
- ▶ **Преди да извършвате настройки по електроинструмента, да замените работни инструменти и когато оставяте електроинструмента, изваждайте щепсела от контакта.** Тази мярка премахва опасността от задействане на електроинструмента по невнимание.
- ▶ **Винаги преди ползване проверявайте електроинструмента, захранващия кабел и щепсела. Ако установите повреди, не ползвайте електроинструмента. Не се опитвайте сами да отваряте електроинструмента; допускайте ремонти да бъдат извършвани само от квалифицирани техници и само с използване на оригинални резервни части.** Повредени електроинструменти, захранващи кабели и щепсели увеличават опасността от токов удар.



**Проветрявайте добре своето работно място.** Възникващите при работа газове и пари често пъти са вредни за здравето.

- ▶ **Носете предпазни ръкавици и не докосвайте горещата дюза.** Има опасност от изгаряне.

- ▶ **Не насочвайте струята въздух към хора или животни.**
- ▶ **Не използвайте електроинструмента като сешоар.** Излизащата струя въздух е значително по-гореща от тази на сешоара.
- ▶ **Внимавайте в електроинструмента да не попаднат чужди тела.**
- ▶ **Разстоянието на дюзата до обработвания детайл зависи от обработвания материал (метал, пластмаса и т.н.) и обработката, която възнамерявате да правите.** Винаги първо направете проба за настройване на дебита и температурата.
- ▶ **Ако се налага използването на електроинструмента във влажна среда, използвайте предпазен прекъсвач за утечни токове.** Използването на предпазен прекъсвач за утечни токове намалява опасността от възникване на токов удар.
- ▶ **Не използвайте електроинструмента, когато захранващият кабел е повреден. Ако по време на работа кабелът бъде повреден, не го допирайте; незабавно изключете щепсела от контакта.** Повредени захранващи кабели увеличават риска от токов удар.

## Описание на продукта и дейността

Моля, имайте предвид изображенията в предната част на ръководството за работа.

### Технически данни

Пистолет за горещ въздух		EasyHeat 500	UniversalHeat 600
Каталожен номер		<b>3 603 VA6 0..</b>	<b>3 603 VA6 1..</b>
Номинална консумирана мощност	W	1600	1800
Количество въздух	l/min	240/450	200 <sup>A)</sup> /350 <sup>A)</sup> /500 <sup>A)</sup>
Температура на изхода на дюзата <sup>B)</sup>	°C	300/500	50 <sup>A)</sup> /300 <sup>A)</sup> /600 <sup>A)</sup>
Точност на измерване на температурата		±10 %	±10 %
Маса съгласно EPTA-Procedure 01:2014	kg	0,47	0,53
Клас на защита		□/II	□/II

A) Количеството въздух се увеличава при нарастване на температурата от 50 °C на 300 °C/600 °C. Вентилаторът се върти еднакво бързо на всички степени на мощност.

B) при 20 °C температура на околната среда, ок.

Данните важат за номинално напрежение [U] от 230 V. При отклоняващи се напрежения и при специфични за отделни страни изпълнения тези данни могат да варират.

### Информация за излъчван шум и вибрации

Равнището A на звуковото налягане на електроинструмента обикновено е по-малко от **70 dB(A)**.

Пълната стойност на вибрациите  $a_h$  (векторната сума по трите направления) и неопределеността K:  
 $a_h \leq 2,5 \text{ m/s}^2$ ,  $K = 1,5 \text{ m/s}^2$ .

### Предназначение на електроинструмента

Електроинструментът е предназначен за премахване на боя, разтопяване на водопроводи, деформиране на пластмасови детайли, разделяне на залепени съединения, унищожаване на плевели и за затопляне на термо-свиваем шлаух.

Електроинструментът е предназначен за ръчно водене.

### Изобразени елементи

Номерирането на елементите на електроинструмента се отнася до изображенията на страниците с фигурите.

- (1) Повърхност за поставяне
- (2) Пусков прекъсвач и степени на мощност
- (3) Дюза
- (4) Топлинна защита, сваляща се (**UniversalHeat 600**)
- (5) Плоска дюза<sup>a)</sup>
- (6) Предпазна дюза за стъкло<sup>a)</sup>
- (7) Дюза за ъгли<sup>a)</sup>
- (8) Рефлекторна дюза<sup>a)</sup>
- (9) Редуцираща дюза<sup>a)</sup>
- (10) Термошлаух<sup>a)</sup>

a) Изобразените на фигурите и описаните допълнителни приспособления не са включени в стандартната комплектация на уреда. Изчерпателен списък на допълнителните приспособления можете да намерите съответно в каталога ни за допълнителни приспособления.

## Работа с електроинструмента

### Пускане в експлоатация

- ▶ **Съобразявайте се с напрежението на захранващата мрежа!** Напрежението на захранващата мрежа трябва да съответства на данните, изписани на табелката на електроинструмента.



### Образуване на дим при първото въвеждане в експлоатация

Фабрично металните повърхности са защитени с покритие срещу корозия. Този защитен слой се изпарява при първото въвеждане в експлоатация.

### Включване

Преместете пусковия прекъсвач (2) нагоре.







### Изключване

Преместете пусковия прекъсвач (2) надолу в положение 0.

- **UniversalHeat 600:** Оставете електроинструмента след дълга работа с висока температура да се охлади за известно време преди изключването на степен на мощност 50 °C.

### Избиране на степен на мощност

С пусковия прекъсвач (2) можете да изберете между различните степени на мощност:

EasyHeat 500			UniversalHeat 600		
Степен	°C	l/min	Степен	°C	l/min
	-	-		50	200
	300	240		300	350
	500	450		600	500

### UniversalHeat 600:

- При превключване от 50 °C на 300 °C/600 °C оборотите  и съответно шумът при работа на вентилатора не се променят.

Степента на мощност 50 °C е подходяща за охлаждане на загрят детайл или за изсушаване на боя. Тя също така е подходяща за охлаждане на електроинструмента преди оставяне или смяна на дюзите.

### Указания за работа

- **Преди извършване на каквито и да е дейности по електроинструмента изключвайте щепсела от захранващата мрежа.**

**Указание:** Не дръжте дюзата (3) твърде близо до обработвания детайл. Възпрепятстването на свободното изтичане на въздуха може да предизвика прегряването на електроинструмента.

### Демонтиране на топлинния предпазител (UniversalHeat 600)

За работа на особено тесни места можете да свалите термозащитата (4) чрез въртене.

- **Внимавайте, дюзата е гореща!** При работа без топлинния предпазител се увеличава опасността от изгаряне.

За демонтиране, респ. поставяне на топлинния предпазител (4) изключете електроинструмента и го изчакайте да се охлади.

За по-бързо охлаждане можете да оставите също така електроинструмента да работи известно време на най-ниската температура, която може да бъде настроена.



Завъртете за сваляне на топлинната защита (4) в посока на отворения катинар.



За поставяне закрепете топлинната защита (4) и завъртете в посока на затворения катинар.

### Поставяне на електроинструмента

Поставете електроинструмента, като използвате предвидените за целта повърхности (1), за да го оставите да се охлади или да можете да работите с двете си ръце.

- **Когато работите с електроинструмента, докато той е поставен да стои самостоятелно, бъдете особено предпазливи!** Можете лесно да се изгорите от горещата дюза или от въздушния поток.

Позиционирайте електроинструмента върху равна, стабилна повърхност. Уверете се, че той не може да се преобърне. Обезопасете кабела извън Вашата работна област, така че електроинструментът да не може да се завърти или свлече.

Изключете електроинструмента при по-дълго неизползване и извадете щепсела от контакта.

### Работни примери (вж. фиг. А-Ф)

Фигури, илюстриращи примерните приложения, можете да намерите на графичните страници.

Разстоянието на дюзата до обработвания детайл зависи от обработвания материал (метал, пластмаса и т.н.) и обработката, която възнамерявате да правите.

Оптималната температура за съответното приложение може да се установи чрез практически опити.

Винаги първо направете проба за настройване на дебита и температурата. Започнете с по-голямо разстояние и пониска степен на мощност. Адаптирайте разстоянието и степента на мощност според нуждите.

Ако не сте сигурни, какъв материал обработвате или какъво ще е действието на горещия въздух върху материала, пробвайте действието на покрито място.

При всички приведени примерни приложения, освен "Премахване на лак от дограма на прозорци" можете да работите без допълнителни приспособления. Все пак, използването на посочените допълнителни приспособления улеснява работата и повишава качеството.

- **При смяна на дюзите бъдете особено внимателни! Не допирайте горещата дюза. Изчакайте електроинструментът да се охлади и при смяната работете с предпазни ръкавици.** Можете да се изгорите от горещата дюза.

За по-бързо охлаждане можете да оставите също така електроинструмента да работи известно време на най-ниската температура, която може да бъде настроена.

### Отстраняване на лаково покритие/разделяне на залепени детайли (вж. фиг. А)

Поставете плоската дюза (5) (принадлежност). За кратко размекнете лака с горещ въздух и го отстранете с чиста шпатула. Дългото въздействие на топлината изгаря лака и усложнява отстраняването.

Многу лепила се размекват од топлината. При загрято лепило можете да разделате свързвания или да отстранявате излишното лепило.

#### Премахване на лак от дограма на прозорци (вж. фиг. В)

► **Непременно използвайте предпазната дюза за стъкло (6) (принадлежност).** Съществува опасност от счупване на стъклото.

По профилни повърхности можете да отстраните лаково-то покритие с шпакла с подходяща форма или с мека телена четка.

#### Размразяване на водопроводи (вж. фиг. С)

► **Преди да започнете работа, се уверете, че тръбите действително са за вода.** Често водопроводните тръби външно не се различават от газопроводните. В никакъв случай не се допуска нагряването на газопроводни тръби.

Поставете ъгловата дюза (7) (принадлежност). Загрейте замразените места за предпочитане от изтичането по сока на влизането.

За да не допуснете повреждане на тръбопровода, бъдете особено внимателни при нагряване на пластмасови тръби и зоните им на съединяване.

#### Деформиране на пластмасови тръби (вж. фиг. D)

Поставете рефлекторната дюза (8) (принадлежност). Напълнете пластмасовите тръби с пясък и ги затворете от двете страни, за да предотвратите огъването на тръбата. Загрейте тръбата внимателно и равномерно чрез странично преместване напред и назад.

#### Унищожаване на плевели (вж. фиг. E)

Поставете редуциращата дюза (9) (принадлежност). Изберете максималната степен на мощност. Насочете топлинната струя срещу плевелите. Така плевелите ще загинат през следващите дни. Плевелите не трябва да изгарят напълно.

#### Свиване (вж. фиг. F)

Поставете рефлекторната дюза (8) (принадлежност). Изберете диаметъра на термошлауха (10) (принадлежност) според обработвания детайл. Загрейте термошлауха равномерно дакато не прилепне плтно върху детайла.

## Поддръжане и сервис

### Поддръжане и почистване

- **Преди извършване на каквито и да е дейности по електроинструмента изключвайте щепсела от захранващата мрежа.**
- **За да работите качествено и безопасно, поддържайте електроинструмента и вентилационните му отвори чисти.**

Когато е необходима замяна на захранващия кабел, тя трябва да се извърши в оторизиран сервис за електроинструменти на **Bosch**, за да се запази нивото на безопасност на **Bosch** електроинструмента.

## Клиентска служба и консултация относно употребата

Сервизът ще отговори на въпросите Ви относно ремонтни и поддръжка на закупения от Вас продукт, както и относно резервни части. Покомпонентни чертежи и информация за резервните части ще откриете и на:

**www.bosch-pt.com**

Екипът по консултация относно употребата на Bosch ще Ви помогне с удоволствие при въпроси за нашите продукти и техните аксесоари.

Моля, при въпроси и при поръчване на резервни части винаги посочвайте 10-цифреният каталожен номер, изписан на табелката на уреда.

### България

Robert Bosch SRL  
Service scule electrice  
Strada Horia Măcelariu Nr. 30–34, sector 1  
013937 București, România  
Тел.: +359(0)700 13 667 (Български)  
Факс: +40 212 331 313  
Email: BoschServiceCenterBG@ro.bosch.com  
www.bosch-pt.com/bg/bg/

### Други сервизни адреси ще откриете на:

www.bosch-pt.com/serviceaddresses

## Бракуване

С оглед опазване на околната среда електроинструментът, допълнителните приспособления и опаковката трябва да бъдат подложени на подходяща преработка за повторното използване на съдържащите се в тях суровини.



Не изхвърляйте електроинструменти при битовите отпадъци!

### Само за страни от ЕС:

Съгласно европейска директива 2012/19/ЕС и хармонизирането на националното законодателство с нея електронни и електрически уреди, които не могат да се използват, трябва да бъдат събирани отделно и да бъдат предавани за оползотворяване на съдържащите се в тях суровини.

## Македонски

### Безбедносни напомени



**Прочитайте ги сите безбедносни напомени и упатства.** Грешките настанати како резултат од непридржување до безбедносниите напомени и упатства може да предизвикаат електричен удар, пожар и/или тешки повреди.

Чувајте ги безбедносните напомени и упатства за користење и за во иднина.

- ▶ **Оваа дувалка за топол воздух не е предвидена за употреба од деца и лица со ограничени физички, сензорни или ментални способности или со недоволно искуство и знаење. Оваа дувалка за топол воздух може да ја користат деца над 8 години како и лица со ограничени физички, сензорни и ментални способности или со недоволно искуство и знаење, доколку се под надзор од лица одговорни за нивната безбедност или се подучени за безбедно ракување со дувалката за топол воздух и ги разбираат опасностите кои може да произлезат од тоа.** Инаку постои опасност од погрешна употреба и повреди.
- ▶ **За време на користењето, чистењето и одржувањето надгледувајте ги децата.** Така ќе се осигурате дека децата нема да си играат со дувалката за топол воздух.
- ▶ **Внимателно ракувајте со електричниот алат.** Електричниот алат создава јака топлина, која може да доведе до зголемена опасност од пожар или експлозија.
- ▶ **Бидете особено внимателно, доколку работите во близина на запаливи материјали.** Врелата воздушна струја одн. врелата млазница може да ја запалат правта или гасовите.
- ▶ **Не работете со електричниот алат во простории каде постои опасност од експлозија.**

- ▶ **Не ја насочувајте врелата воздушна струја подолго време на едно исто место.** Може да се создадат лесно запаливи гасови на пр. при обработка на вештачки материјали, бои, лакови или слични материјали.
- ▶ **Внимавајте на тоа дека топлината може да се спроведе до покриени запаливи материјали и да ги запали.**
- ▶ **По употребата безбедно оставете го електричниот алат и оставете го целосно да се излади на полиците пред да го спакувате.** Жешката млазница може да предизвика штети.
- ▶ **Доколку е вклучен електричниот алат, не го оставајте без надзор.**
- ▶ **Чувајте ги подалеку од дофатот на деца електричните алати кои не ги користите.** Електричниот алат не смее да го користат лица кои не се запознаени со него или не ги имаат прочитано овие упатства. Електричните алати се опасни, доколку ги користат неискусни лица.
- ▶ **Електричниот алат држете го подалеку од дожд и влага.** Навлегувањето на вода во електричниот алат го зголемува ризикот од електричен удар.
- ▶ **Не го користите кабелот за друга намена, за да го носите електричниот алат, за да го закачите или да го влечете приклучокот од сидната дозна.** Држете го кабелот подалеку од топлина или масло. Оштетениот или свиткан кабел го зголемува ризикот за електричен удар.
- ▶ **Секогаш носете заштитни очила.** Заштитните очила го намалуваат ризикот од повреди.
- ▶ **Извлекете го приклучокот од приклучницата, пред да почнете да го подесувате уредот, да менувате делови од опремата или доколку долго време не сте го користеле електричниот алат.** Овие мерки за предупредување го спречуваат невнимателниот старт на електричниот алат.
- ▶ **Пред секое користење, проверете го електричниот алат, кабелот и приклучокот. Не го користете електричниот алат, доколку забележите оштетувања. Не го отворајте сами електричниот алат и оставете го на поправка кај квалификуван стручен персонал кој ќе користи само оригинални резервни делови.** Оштетените електрични алати, кабел и приклучок го зголемуваат ризикот за електричен удар.



**Добро проветрете го Вашето работно место.** Гасовите и пареата коишто настануваат при работењето често пати се опасни по здравјето.

- ▶ **Носете заштитни ракавици и не ја допирајте врелата млазница.** Постои опасност од изгореници.
- ▶ **Не ја насочувајте врелата воздушна струја на лица или животни.**
- ▶ **Не го користете електричниот алат како фен за сушење коса.** Воздушната струја што излегува од него

е значително поврела одошто кај феновите за сушење коса.

- ▶ **Внимавајте на тоа да не навлезат туѓи тела во електричниот алат.**
- ▶ **Растојанието на млазниците до делот што се обработува зависи од материјалот што се обработува (метал, пластика итн.) и наменетиот вид на обработка.** Секогаш прво направете тест на количината на воздух и температурата.
- ▶ **Доколку користењето на електричниот алат во влажна околина не може да се избегне, користете заштитен уред со диференцијална струја.** Употребата на заштитниот уред со диференцијална струја го намалува ризикот од електричен удар.
- ▶ **Електричниот алат не го користете доколку кабелот е оштетен. Не го допирајте оштетениот кабел и не го влечете струјниот приклучок, доколку кабелот се оштети за време на работењето.** Оштетениот кабел го зголемува ризикот за електричен удар.

## Опис на производот и перформансите

Внимавајте на сликите во предниот дел на упатството за користење.

## Употреба со соодветна намена

Електричниот алат е наменет за отстранување на слоеви боја, одмрзнување цевки за вода, преобликување на пластика, олабавување на залепени споеви, отстранување на плевел и за загревање на термособирачки црева.

Електричниот алат е наменет за рачно контролирана употреба.

## Илустрација на компоненти

Нумерирањето на сликите со компоненти се однесува на приказот на електричниот алат на графичката страница.

- (1) Површина за одложување
- (2) Прекинувач за вклучување/исклучување и степени на јачина
- (3) Млазница
- (4) Топлотна заштита, може да се извади (UniversalHeat 600)
- (5) Плосната млазница<sup>а)</sup>
- (6) Млазница за заштита на стаклото<sup>а)</sup>
- (7) Аголна млазница<sup>а)</sup>
- (8) Рефлекторска млазница<sup>а)</sup>
- (9) Редуцирна млазница<sup>а)</sup>
- (10) Термособирачко црево<sup>а)</sup>

а) Илустрираната или опишана опрема не е дел од стандардниот обем на испорака. Целосната опрема може да ја најдете во нашата Програма за опрема.

## Технички податоци

Дувалка за топол воздух		EasyHeat 500	UniversalHeat 600
Број на дел/артикул		3 603 BA6 0..	3 603 BA6 1..
Номинална јачина	W	1600	1800
Количина на воздух	l/min	240/450	200 <sup>А)</sup> /350 <sup>А)</sup> /500 <sup>А)</sup>
Температура на излезот на млазницата <sup>В)</sup>	°C	300/500	50 <sup>А)</sup> /300 <sup>А)</sup> /600 <sup>А)</sup>
Точност на мерењето на температурата		±10 %	±10 %
Тежина согласно ЕРТА-Procedure 01:2014	kg	0,47	0,53
Класа на заштита		□/II	□/II

А) Количината на воздух се зголемува со зголемувањето на температурата од 50 °C на 300 °C/600 °C. Вентилаторот се врти во сите брзина во двата степени.

В) при 20 °C околна температура, околу

Податоците важат за номинален напон [U] од 230 V. Овие податоци може да отстапуваат при различни напони, во зависност од изведбата во односната земја.

## Информации за бучава/вибрации

Нивото на звучниот притисок на уредот, оценето со A, типично е помало од 70 dB(A).

Вкупните вредности на вибрации  $a_h$  (векторски збир на три насоки) и несигурност K дадени се во согласност со:  $a_h \leq 2,5 \text{ m/s}^2$ ,  $K = 1,5 \text{ m/s}^2$ .

## Употреба

### Ставање во употреба

- ▶ **Внимавајте на електричниот напон!** Напонот на струјниот извор мора да одговара на оној кој е наведен на спецификационата плочка на електричниот алат.

**При првото стартување се формира чад**

Металните површини се фабрички заштитени од корозија со слој. При првото стартување овој слој испарува.

**Вклучување**

Притиснете го прекинувачот за вклучување/исклучување (2) нагоре.







**Исклучување**

Притиснете го прекинувачот за вклучување/исклучување (2) надолу во позиција 0.

- **UniversalHeat 600: После подолго работење на висока температура, пред да го исклучите електричниот алат, оставете го кратко да се излади на степен од 50 °C.**

**Бирање на степен на јачина**

Со прекинувачот за вклучување/исклучување (2) може да изберете различни степени на јачина:

EasyHeat 500			UniversalHeat 600		
Степен	°C	l/min	Степен	°C	l/min
	–	–		50	200
	300	240		300	350
	500	450		600	500

**UniversalHeat 600:**

- **При префрлање од 50 °C на 300 °C/600 °C се менува бројот на вртежи,  а со тоа нема да се промени бучавата на вентилаторот при работата.**

Степенот на јачина 50 °C е погоден за ладење на загреан дел што се обработува или за сушење на боја. Тој исто така е погоден за ладење на електричниот алат пред неговото оставање настрана или замена на приклучните млазници.

**Совети при работењето**

- **Пред било каква интервенција на електричниот алат, извлекете го струјниот приклучок од ѕидната дозна.**

**Напомена:** Не ја ставајте млазницата (3) премногу блиску до делот што се обработува. Застојот на воздух може да доведе до прегревање на електричниот алат.

**Вадење на топлотната заштита (UniversalHeat 600)**

За работење на особено тесни места може да ја извадите топлотната заштита (4) со свртување.

- **Внимавајте со врелата млазница!** При работење со топлотна заштита постои зголемена опасност од пожар.

За вадење одн. ставање на топлотната заштита (4) исклучете го електричниот алат и оставете го да се олади. За побрзо да го изладите електричниот алат, може да го оставите кратко да поработи на најниската температура.



За вадење на топлотната заштита (4) вртете во правец на отворената брава.



За ставање, поставете ја топлотната заштита (4) и свртете ја во правец на затворената брава.

**Одложување на електричниот алат**

Одложете го електричниот алат на полиците (1), за да се олади или за да Ви се слободни двете раце за работа.

- **Особено внимавајте на работата додека е одложен електричниот алат!** Може да се изгорите на врелата млазница или од врелото струење на воздухот.

Позиционирајте го електричниот алат на рамна и стабилна површина. Бидете сигурни дека не може да се преврти. Осигурете го кабелот надвор од работното поле, така што тој нема да може да го сврти или повлече надолу електричниот алат.

Исклучете го електричниот алат и извлекете го струјниот приклучок од приклучницата доколку не го употребувате подолго време.

**Примери за работа (види слики А–F)**

Слики со примери за работењето може да најдете на графичките страници.

Растојанието на млазниците до делот што се обработува зависи од материјалот што се обработува (метал, пластика итн.) и наменетиот вид на обработка.

Оптималната температура за односната примена може да се одреди со практичен обид.

Секогаш прво направете тест на количината на воздух и температурата. Секогаш започнувајте со поголемо растојание и понизок степен на јачина. По потреба прилагодете го растојанието и степенот на јачина.

Доколку не сте сигурни каков материјал обработувате или какво е влијанието на топлиот воздух врз материјалот, тогаш тестирајте го влијанието на покриено место.

Во сите примери за работа, освен „Отстранување на боја од рамка на прозорец“ можете да работите без опрема. Сепак користењето на предложените делови опрема ја поедноставува работата и го зголемува квалитетот на резултатот.

- **Внимавајте при замената на млазницата! Не ја допирајте врелата млазница. Оставете го електричниот алат да се олади и при замената носете заштитни ракавици.** Може да се изгорите од врелата млазница.

За побрзо да го изладите електричниот апарат, може да го оставите кратко да поработи на најниската температура.

**Отстранување на лак/вадење на лепак (види слика А)**

Поставете ја плоснатата млазница (5) (опрема). Омекнете го кратко лакот со топол воздух и подигнете го со чиста шпатула. Долгото затоплување ќе го изгори лакот и ќе го отежни отстранувањето.

Повеќето средства за лепење омекнуваат од топлината. Кога лепакот е загреан може да ги одвоите споевите или да го отстраните вишокот лепак.

### Отстранување на лак од рамки на прозорци (види слика В)

- ▶ **Неопходно е да користите млазница за заштита на стаклото (6) (опрема).** Постои опасност од кршење на стаклото.

На профилираните површини може да го подигнете лакот со соодветна шпатула и да го исчеткате со мека жичана четка.

### Одмрзнување на водоводи (види слика С)

- ▶ **Пред загревањето проверете, дали всушност се работи за водовод.** Водоводите честопати не може да се разликуваат од гасоводите по надворешниот изглед. Гасоводите не смеат да се загреваат во никој случај.

Поставете ја аголната млазница (7) (опрема).

Замрзнатите места секогаш загревајте ги по можност во правец од одводот кон доводот.

Пластичните цевки и споевите помеѓу деловите од цевката треба да се загреваат со особена претпазливост, за да се избегнат оштетувања.

### Преобликување на пластични цевки (види слика D)

Поставете рефлекторската млазница (8) (опрема).

Наполнете ги пластичните цевки со песок и затворете ги од двете страни, за да спречите прекршување на цевката. Внимателно и рамномерно затоплувајте ја цевката со странични движења од сите страни.

### Уништување на плевел (види слика E)

Поставете редуцирната млазница (9) (опрема). Изберете го највисокиот степен на јачина. Насочете го топлотниот зрак накај плевелот. Со тоа, во следните денови ќе се уништи плевелот. Плевелот не мора целосно да изгори.

### Термособирање (види слика F)

Поставете рефлекторската млазница (8) (опрема).

Изберете го дијаметарот на термособирното црево (10) (опрема) соодветно на делот што се обработува.

Рамномерно загрејте го собирното црево, додека цврсто не налегне на делот што се обработува.

## Одржување и сервис

### Одржување и чистење

- ▶ **Пред било каква интервенција на електричниот алат, извлечете го струјниот приклучок од ѕидната дозна.**
- ▶ **Одржувајте ги чисти електричниот алат и отворите за проветрување, за да може добро и безбедно да работите.**

Доколку е потребно користење на приклучен кабел, тогаш набавете го од **Bosch** или специјализирана продавница за **Bosch**-електрични алати, за да избегнете загрозување на безбедноста.

### Сервисна служба и совети при користење

Сервисната служба ќе одговори на Вашите прашања во врска со поправката и одржувањето на Вашиот производ како и резервните делови. Ознаки за експлозија и информации за резервните делови исто така ќе најдете на: **www.bosch-pt.com**

Тимот за советување при користење на Bosch ќе ви помогне доколку имате прашања за нашите производи и опрема.

За сите прашања и нарачки на резервни делови, Ве молиме наведете го 10-цифрениот број од спецификационата плочка на производот.

#### Северна Македонија

Д.Д.Електрис

Сава Ковачевиќ 47Њ, број 3

1000 Скопје

Е-пошта: dimce.dimcev@servis-bosch.mk

Интернет: www.servis-bosch.mk

Тел./факс: 02/ 246 76 10

Моб.: 070 595 888

Д.П.Т.У "РОЈКА"

Јани Лукровски бб; Т.Ц Автокоманда локал 69

1000 Скопје

Е-пошта: servisrojka@yahoo.com

Тел.: +389 2 3174-303

Моб: +389 70 388-520, -530

#### Дополнителни адреси на сервиси може да најдете под:

[www.bosch-pt.com/serviceaddresses](http://www.bosch-pt.com/serviceaddresses)

### Отстранување

Електричните алати, опремата и амбалажите треба да се отстранат на еколошки прифатлив начин.



Не ги фрлајте електричните алати во домашната канта за отпадоци!

#### Само за земјите од ЕУ:

Според Европската регулатива 2012/19/EU за електрични и електронски уреди и нивната имплементација во националното право, електричните алати што се вон употреба мора одделно да се собираат и да се рециклираат на еколошки прифатлив начин.

## Srpski

### Bezbednosne napomene



#### Pročitajte sva upozorenja i uputstva.

Propusti u poštovanju napomena za sigurnost i uputstava mogu da prouzrokuju električni udar, požar i/ili teške povrede.

Čuvajte sva upozorenja i uputstva za budućnost.



- ▶ **Nije predviđeno da ovaj ventilator za vrelu vazduh koriste deca ili lica sa ograničenim fizičkim, senzoričkim i mentalnim sposobnostima ili nedovoljnim iskustvom i znanjem. Ovaj ventilator za vrelu vazduh mogu da koriste deca od 8 godina i lica sa ograničenim fizičkim, senzoričkim ili mentalnim sposobnostima ili lica sa nedostatkom iskustva i znanja, ukoliko ih nadzire lice koje je odgovorno za njihovu bezbednost ili ako ih ono uputi u bezbedan rad sa ventilatorom za vrelu vazduh i ako razumeju s time povezane opasnosti.** U suprotnom postoji opasnost od pogrešnog rukovanja i povreda.
- ▶ **Prilikom korišćenja, čišćenja i održavanja nadzirite decu.** Time se obezbeđuje da se deca ne igraju ventilatorom za vrelu vazduh.
- ▶ **Pažljivo rukujte električnim alatom.** Električni alat stvara veliku toplotu, koja izaziva povećanu opasnost od požara i eksplozije.
- ▶ **Budite posebno obazrivi, kada ste u blizini zapaljivih materijala.** Vrela vazдушna struja odnosno vrela mlaznica mogu da zapale prašinu ili gas.
- ▶ **Ne radite sa električnim alatom u okolini ugroženoj eksplozijom.**
- ▶ **Vrelu vazдушnu struju nemojte duže vreme usmeravati na jedno isto mesto.** Lako zapaljivi gasovi mogu nastati npr. prilikom obrade plastike, boja, lakova ili sličnih materijala.
- ▶ **Imajte na umu, da se toplota usmerava ka poklopljenim, zapaljivim materijalima i da ih može zapaliti.**
- ▶ **Posle upotrebe, pažljivo odložite električni aparat u skladišnu površinu i ostavite da se potpuno ohladi, pre**

**nego što ga spakujete.** Vrela mlaznica može načiniti ozlede.

- ▶ **Ne ostavljajte uključen elektronski alat bez nadzora.**
- ▶ **Čuvajte nekorisćene električne alate izvan dometa dece. Ne dozvoljavajte korišćenje električnog alata osobama koje ne poznaju alat ili nisu pročitale ova uputstva.** Električni alati su opasni, kada ih koriste neiskusne osobe.
- ▶ **Držite električni alat što dalje od kiše ili vlage.** Prodor vode u električni alat povećava rizik od električnog udara.
- ▶ **Nemojte zloupotrebljavati kabl, kako biste nosili električni alat, okačili ga ili izvukli utikač iz utičnice.** Držite kabl dalje od vreline ili ulja. Oštećeni ili uvrnuti kablovi povećavaju rizik električnog udara.
- ▶ **Nosite uvek zaštitne naočare.** Zaštitne naočare umanjuju rizik od povreda.
- ▶ **Izvucite utikač iz utičnice pre nego što podesite uređaj, zamenite dodatke ili odložite električni alat.** Ova mera opreza sprečava nenameran start električnog alata.
- ▶ **Pre svake upotrebe prekontrolišite električni alat, kabl i utikač. Nemojte da koristite električni alat, ukoliko primetite oštećenja. Nemojte samostalno da otvarate električni alat i prepustite isključivo stručnom osoblju da vrši popravke i isključivo sa originalnim rezervnim delovima.** Oštećeni električni alat, kablovi i utikači povećavaju rizik od strujnog udara.



**Dobro provetrite svoje radno mesto.** Gasovi i isparenja koja nastaju tokom rada, često su štetni po zdravlje.

- ▶ **Nosite zaštitne rukavice i ne dodirujte vrelu mlaznicu.** Postoji opasnost od nastanka opekotina.
- ▶ **Vrelu vazдушnu struju ne usmeravajte na ljude i životinje.**
- ▶ **Ne upotrebljavajte električni alat za sušenje kose.** Vazдушna struja koja izlazi je značajno vrelija od fena.
- ▶ **Vodite računa da strana tela ne dospeju u električni alat.**
- ▶ **Rastojanje mlaznice do komada za obradu se obračunava prema materijalu koji se obrađuje (metal, plastika itd) i planiranog načina obrade.** Uvek prvo napravite test po pitanju količine vazduha i temperature.
- ▶ **Ako rad električnog alata ne može da se izbegne u vlažnoj okolini, koristite prekidač strujne zaštite pri kvaru.** Upotreba prekidača strujne zaštite pri kvaru smanjuje rizik od električnog udara.
- ▶ **Nemojte koristiti električni alat sa oštećenim kablom. Nemojte dodirivati oštećeni kabl i izvucite mrežni utikač ako je kabl za vreme rada oštećen.** Oštećeni kablovi povećavaju rizik od strujnog udara.

## Opis proizvoda i primene

Vodite računa o slikama u prednjem delu uputstva za rad.

## Upotreba prema svrsi

Električni uređaj je namenjen za uklanjanje slojeva boje, odleđivanje vodovodnih cevi, preoblikovanje plastike, rastvaranje zalepljenih spojeva, uništavanje korova i zagrevanje creva koja se skupljaju.

Električni alat je namenjen za ručno upravljanje pod nadzorom.

## Komponente sa slike

Označavanje brojevima komponenti sa slika odnosi se na prikaz električnog alata na grafičkoj strani.

- (1) Površina za odlaganje
- (2) Prekidač za uključivanje/isključivanje i stepen snage

- (3) Mlaznica
- (4) Toplotna zaštita, sa mogućnošću skidanja (UniversalHeat 600)
- (5) Pljosnata mlaznica<sup>a)</sup>
- (6) Mlaznica za zaštitu stakla<sup>a)</sup>
- (7) Ugaona mlaznica<sup>a)</sup>
- (8) Reflektorska mlaznica<sup>a)</sup>
- (9) Redukciona mlaznica<sup>a)</sup>
- (10) Skupljajuće crevo<sup>a)</sup>

a) Prikazani ili opisani pribor ne spada u standardno pakovanje. Kompletni pribor možete da nadete u našem programu pribora.

## Tehnički podaci

Duvaljka za vrelu vazduh		EasyHeat 500	UniversalHeat 600
Broj artikla		<b>3 603 BA6 0..</b>	<b>3 603 BA6 1..</b>
Nominalna ulazna snaga	W	1600	1800
Količina vazduha	l/min	240/450	200 <sup>A)</sup> /350 <sup>A)</sup> /500 <sup>A)</sup>
Temperatura na izlazu mlaznice <sup>B)</sup>	°C	300/500	50 <sup>A)</sup> /300 <sup>A)</sup> /600 <sup>A)</sup>
Preciznost merenja temperature		±10 %	±10 %
Težina u skladu sa EPTA-Procedure 01:2014	kg	0,47	0,53
Klasa zaštite		□/II	□/II

A) Količina vazduha se povećava zbog porasta temperature sa 50 °C na 300 °C/600 °C. Ventilator se u svim stepenima snage okreće istom brzinom.

B) pri temperaturi okoline od 20 °C, otpr.

Podaci važe za nominalne napone [U] od 230 V. Kod napona koji odstupaju i izvođenja specifičnih za zemlje ovi podaci mogu da variraju.

## Informacije o buci/vibracijama

Nivo zvučnog pritiska električnog alata označen sa A tipično iznosi manje od 70 dB(A).

Ukupne vrednosti vibracije  $a_{h1}$  (vektorski zbir tri pravca) i nesigurnost K:  $a_{h1} \leq 2,5 \text{ m/s}^2$ , K=1,5  $\text{m/s}^2$ .

## Režim rada

### Puštanje u rad

- **Obratite pažnju na napon mreže!** Napon strujnog izvora mora biti usaglašen sa podacima na tipskoj tablici električnog alata.

### Razvoj dima prilikom prvog puštanja u rad

Metalne površine su zaštićene premazom protiv korozije. Razvoj dima prilikom prvog puštanja u rad.

### Uključivanje

Gurnite prekidač za uključivanje/isključivanje (2) ka gore.

### Isključivanje

Gurnite prekidač za uključivanje/isključivanje (2) ka dole u poziciju 0.

- **UniversalHeat 600: posle dužeg rada na visokoj temperaturi, pre isključivanja električni alat ostavite**

**kratko da radi na stepenu snage 50 °C kako bi se ohladio.**

### Odaberite stepen snage

Uz pomoć prekidača za uključivanje/isključivanje (2) možete birati između različitih stepena snage:

EasyHeat 500			UniversalHeat 600		
Stepen	°C	l/min	Stepen	°C	l/min
	–	–		50	200
	300	240		300	350
	500	450		600	500

### UniversalHeat 600:

- **Prilikom prebacivanja sa 50 °C na 300 °C/600 °C ne menja se broj obrtaja i samim tim ni buka pri radu ventilacije.**

Stepen snage 50 °C je pogodan za rashlađivanje pregrejanog radnog komada ili za sušenje farbe. Takođe je pogodan za hlađenje električnog alata pre odlaganja ili menjanja mlaznice u vidu nastavka.

### Uputstva za rad

- **Izvučite pre svih radova na električnom alatu mrežni utikač iz utičnice.**

**Napomena:** Nemojte približavati mlaznicu (3) previše komadu za obradu. Zastoj vazduha može uticati na pregrevanje električnog alata.

#### Skidanje toplotne zaštite (UniversalHeat 600)

Pri radovima na posebno uzanim područjima, zaštitu od toplote možete (4) da skinete odvrćući je.

► **Oprez od vrele mlaznice!** Pri radu bez toplotne zaštite postoji povećana opasnost od požara.

Za skidanje ili postavljanje zaštite od toplote (4) isključite električni alat i ostavite ga da se ohladi.

Radi bržeg hlađenja možete električni alat pustiti da radi na kratko sa najnižom temperaturom koja se može podesiti.



Za skidanje zaštite od toplote (4) okrenite u pravcu otvorene kopče.



Za nameštanje, postavite zaštitu od toplote (4) i okretati u pravcu zatvorene kopče.

#### Ostavljanje električnog alata

Stavite električni alat na površine za odlaganje (1), da bi se ohladilo ili da biste imali obe ruke slobodne za rad.

► **Sa odloženim električnim alatom radite posebno oprezno!** Možete se opeći na vreloj mlaznici ili na vreloj struji vazduha.

Stavite električni alat na ravnu, stabilnu površinu.

Obezbedite da ne može da se prevrne. Osigurajte kabl van vašeg radnog prostora tako da električni alat ne može da se prevrne ili sruši.

Isključite električni alat kod dugog perioda nekorišćenja i izvucite mrežni utikač.

#### Radni primeri (pogledajte slike A-F)

Slike primera u radu naći ćete na stranama sa grafikom.

Rastojanje mlaznice do komada za obradu se obračunava prema materijalu koji se obrađuje (metal, plastika itd) i planiranog načina obrade.

Optimalna temperatura za trenutnu upotrebu, daje se preko praktičnih oglada proračunati.

Uvek prvo napravite test po pitanju količine vazduha i temperature. Počnite sa većim razmakom a nižim nivoom jačine. Prilagodavajte rastojanje i nivo jačine po potrebi.

Ukoliko niste sigurni, koji materijal obrađujete ni to kakva dejstva vruć vazduh ima na materijal, tada testirajte dejstvo na nekom nepristupačnom mestu.

Kod svih radnih primera osim „Uklanjanje laka sa prozorskog okna“ možete da radite bez pribora. Upotreba predloženih delova pribora pojednostavljuje rad i značajno povećava kvalitet rezultata.

► **Oprezno prilikom zamene mlaznica! Ne dodirujte vrele mlaznicu. Ostavite električni alat da se ohladi i prilikom zamene nosite zaštitne rukavice.** Na zagrejanju mlaznici se možete opeći.

Radi bržeg hlađenja možete električni alat pustiti da radi na kratko sa najnižom temperaturom koja se može podesiti.

#### Uklanjanje laka/skidanje lepka (pogledajte sliku A)

Koristite pljosnату mlaznicu (5) (pribor). Omekšajte lak na kratko sa vrućim vazduhom i odvojite ga sa čistom špattlom. Duga učinkovitost vreline može pregoreti lak i time otežati njegovo skidanje.

Mnoga sredstva za lepljenje materijala omekšavaju na toploti. Kod ugrejanog lepka možete spojeve razdvojiti ili višak lepka ukloniti.

#### Uklanjanje laka sa prozorskog okna (pogledajte sliku B)

► **Obavezno koristite mlaznicu za zaštitu stakla (6) (pribor).** Postoji opasnost od loma stakla.

Na profilisanim površinama možete podići lak sa odgovarajućom špattlom i skinuti sa nekom mekom žičanom četkom.

#### Odleđivanje vodova sa vodom (pogledajte sliku C)

► **Pre zagrevanja proverite da li se zaista radi o vodu sa vodom.** Vodovi sa vodom se često spolja ne razlikuju od vodova sa gasom. Gasovodi ne smeju nikako da se zagrevaju.

Koristite ugaonu mlaznicu (7) (pribor). Poželjno je da zaledena mesta zagrevate od isteka u pravcu dovoda.

Zagrevajte cevi od plastike kao i spojeve između posebno oprezno, da bi izbegli oštećenja.

#### Deformacija plastičnih cevi (pogledajte sliku D)

Koristite reflektorske mlaznice (8) (pribor). Napunite plastičnu cev peskom i zatvorite je sa obe strane, da bi se izbeglo lomljenje cevi. Zagrevajte cev pažljivo i ravnomerno kroz bočno pomeranje napred-nazad.

#### Uništavanje korova (pogledajte sliku E)

Koristite redukcionu mlaznicu (9) (pribor). Izaberite najviši stepen snage. Uperite vreli mlaz ka korovu. Korenje će tako kroz par dana izumreti. Korov ne mora u celosti pregoreti.

#### Termoskupljanje (pogledajte sliku F)

Koristite reflektorske mlaznice (8) (pribor). Izaberite prečnik skupljajućih creva (10) (pribor) koji odgovara komadu za obradu. Zagrevajte skupljajuće crevo ravnomerno, dok ne nalegne na komad za obradu.

## Održavanje i servis

### Održavanje i čišćenje

- **Izvucite pre svih radova na električnom alatu mrežni utikač iz utičnice.**
- **Držite električni alat i proreze za ventilaciju čiste, da bi dobro i sigurno radili.**

Ako je neophodna zamena priključnog voda, onda to mora da izvede **Bosch** ili ovlašćena servisna služba za **Bosch** električne alate, kako biste izbegli ugrožavanje bezbednosti.

### Servis i saveti za upotrebu

Servis odgovara na vaša pitanja u vezi sa popravkom i održavanjem vašeg proizvoda kao i u vezi sa rezervnim delovima. Šematske prikaze i informacije u vezi rezervnih

delova nači čete i pod: [www.bosch-pt.com](http://www.bosch-pt.com)  
Bosch tim za konsultacije vam rado pomaže tokom primene, ukoliko imate pitanja o našim proizvodima i njihovom priboru.

Molimo da kod svih pitanja i naručivanja rezervnih delova neizostavno navedete broj artikla sa 10 brojčanih mesta prema tipskoj pločici proizvoda.

#### Srpski

Bosch Elektroservis  
Dimitrija Tucovića 59  
11000 Beograd  
Tel.: +381 11 644 8546  
Tel.: +381 11 744 3122  
Tel.: +381 11 641 6291  
Fax: +381 11 641 6293  
E-Mail: [office@servis-bosch.rs](mailto:office@servis-bosch.rs)  
[www.bosch-pt.rs](http://www.bosch-pt.rs)

#### Dodatne adrese servisa pogledajte na:

[www.bosch-pt.com/serviceaddresses](http://www.bosch-pt.com/serviceaddresses)

#### Uklanjanje đubreta

Električni alati, pribor i pakovanja treba reciklirati na ekološki prihvatljiv način.



Ne bacajte električni alat u kućni otpad!

#### Samo za EU-zemlje:

Prema evropskim smernicama 2012/19/EU o starim električnim i elektronskim uređajima i njihovim pretvaranju u nacionalno dobro ne moraju više upotrebljivi električni pribori da se odvojeno sakupljaju i odvoze nekoj regeneraciji koja odgovara zaštiti čovekove okoline.

## Slovenščina

### Varnostna opozorila



**Preberite vsa varnostna opozorila in navodila.** Neupoštevanje varnostnih napotkov in navodil lahko povzroči električni udar, požar in/ali hude poškodbe.

**Vsa opozorila in napotke shranite za prihodnjo uporabo.**

► **Tega fena za vroč zrak ne smejo uporabljati otroci in osebe z omejenimi telesnimi, čutnimi ali duševnimi sposobnostmi ali pomanjkljivimi izkušnjami in pomanjkljivim znanjem. Otroci, stari 8 let ali več, osebe z**

**omejenimi fizičnimi, senzoričnimi ali duševnimi sposobnostmi ter osebe pomanjkljivimi izkušnjami in pomanjkljivim znanjem lahko in vroč zrak uporabljajo le pod nadzorom odgovorne osebe, ki je tudi odgovorna za njihovo varnost, ali če so seznanjeni z varno uporabo fena za vroč zrak ter se zavedajo s tem povezanih nevarnosti.** V nasprotnem primeru obstaja nevarnost napačne uporabe in poškodb.

- **Med uporabo, čiščenjem in vzdrževanjem otroke strogo nadzorujte.** Poskrbite, da se otroci ne bodo igrali s fenom za vroč zrak.
- **Z električnim orodjem ravnajte previdno.** Električno orodje ustvarja toploto, ki poveča nevarnost požara in eksplozije.
- **Bodite še posebej pozorni, če delate v bližini vnetljivih materialov.** Zaradi vročega zraka oz. vroče šobe se lahko vnamejo prah ali plini.
- **Z električnim orodjem ne delajte v okoljih, v katerih obstaja nevarnost eksplozije.**
- **Vročega zraka ne usmerjajte na isto mesto dlje časa.** Lahko vnetljivi plini lahko nastanejo npr. pri obdelavi plastike, lakov ali podobnih materialov.
- **Upoštevajte, da se lahko toplota dovaja do pokritih vnetljivih materialov in povzroči, da se ti vnamejo.**
- **Električno orodje po uporabi varno odložite na odlagalno površino in dovolite, da se popolnoma ohladi, preden ga pospravite.** Vroča šoba lahko povzroči škodo.
- **Vklopljenega električnega orodja ne puščajte brez nadzora.**
- **Električna orodja, ki jih ne uporabljate, shranjujte izven dosega otrok.** Osebam, ki električnega orodja ne poznajo ali niso prebrale teh navodil za uporabo, orodja ne dovolite uporabljati. Električna orodja so nevarna, če jih uporabljajo neizkušene osebe.
- **Električno orodje zavarujte pred dežjem ali vlago.** Vdor vode v električno orodje povečuje tveganje električnega udara.

- ▶ **Kabla ne uporabljajte za nošenje ali obešanje električnega orodja in ne vlecite za kabel, če želite vtič izvleči iz vtičnice.** Kabel zavarujte pred vročino in oljem. Poškodovani ali zapleteni kabli povečujejo tveganje električnega udara.
- ▶ **Vedno nosite zaščitna očala.** Zaščitna očala zmanjšajo nevarnost poškodb.
- ▶ **Pred nastavljanjem orodja, zamenjavo delov pribora ali odlaganjem električnega orodja izvlecite vtič iz vtičnice.** Ta previdnostni ukrep preprečuje nenameren zagon električnega orodja.
- ▶ **Pred vsako uporabo preverite električno orodje, kabel in vtič. Če opazite kakršne koli poškodbe, električnega orodja ne uporabljajte. Električnega orodja ne odpirajte sami, popravilo lahko opravi samo usposobljen strokovnjak, in to izključno z originalnimi nadomestnimi deli.** Poškodbe na električnem orodju, kablu in vtiču povečajo tveganje električnega udara.



**Dobro prezačite delovno mesto.** Plini in pare, ki nastanejo med delom, so pogosto zdravju škodljivi.

- ▶ **Nosite zaščitne rokavice in se ne dotikajte vroče šobe.** Obstaja nevarnost opeklin.
- ▶ **Vročega zraka ne usmerjajte proti osebam ali živalim.**
- ▶ **Električnega orodja ne uporabljajte kot sušilnika za lase.** Izhajajoč zrak je bistveno bolj vroč kot pri sušilniku za lase.
- ▶ **Pazite, da v električno orodje ne vstopijo tujski.**
- ▶ **Razdalja med šobo in obdelovancem je odvisna od obdelovanega materiala (kovina, plastika itd.) in načina obdelave.** Pred začetkom dela izvedite preizkus, da se prepričate o primerni količini in temperaturi zraka.
- ▶ **Če je uporaba električnega orodja v vlažnem okolju neizogibna, uporabljajte stikalo za zaščito pred**

**kvarnim tokom.** Uporaba zaščitnega stikala zmanjšuje tveganje električnega udara.

- ▶ **Ne uporabljajte električnega orodja s poškodovanim kablom. Ne dotikajte se poškodovanega električnega kabla. Če se kabel poškoduje med delom, izvlecite omrežni vtič iz vtičnice.** Poškodovani kabli povečujejo tveganje električnega udara.

## Opis izdelka in storitev

Upoštevajte slike na začetku navodil za uporabo.

### Namenska uporaba

Električno orodje je primerno za odstranjevanje barvnih premazov, odtaljevanje vodnih napeljav, preoblikovanje plastike, sproščanje lepilnih spojev, odstranjevanje plevla in segrevanje skrčljivih cevi.

Električno orodje je primerno za uporabo z ročnim, nadzorovanim vodenjem.

### Komponente na sliki

Oštevilčenje komponent, ki so prikazane na sliki, se nanaša na prikaz električnega orodja na strani z grafikom.

- (1) Odlagalna ploskev
- (2) Stikalo za vklop/izklop in nastavitev stopnje moči
- (3) Šoba
- (4) Snemljiva toplotna zaščita (**UniversalHeat 600**)
- (5) Ploščata šoba<sup>a)</sup>
- (6) Zaščitna šoba za steklo<sup>a)</sup>
- (7) Kotna šoba<sup>a)</sup>
- (8) Reflektorska šoba<sup>a)</sup>
- (9) Reducirna šoba<sup>a)</sup>
- (10) Krčljiva cev<sup>a)</sup>

a) **Prikazan ali opisan pribor ni del standardnega obsega dobave. Celoten pribor je del našega programa pribora.**

## Tehnični podatki

Ventilator za vroč zrak		EasyHeat 500	UniversalHeat 600
Kataloška številka		<b>3 603 BA6 0..</b>	<b>3 603 BA6 1..</b>
Nazivna moč	W	1600	1800
Zračni pretok	l/min	240/450	200 <sup>A)</sup> /350 <sup>A)</sup> /500 <sup>A)</sup>
Temperatura na izhodu šobe <sup>B)</sup>	°C	300/500	50 <sup>A)</sup> /300 <sup>A)</sup> /600 <sup>A)</sup>
Natančnost merjenja temperature		±10 %	±10 %
Teža po EPTA-Procedure 01:2014	kg	0,47	0,53
Razred zaščite pred el. udarom		□/II	□/II

A) Pretok zraka se poveča z naraščanjem temperature s 50 °C na 300 °C/600 °C. Ventilator se pri vseh nastavitvah temperature vrtilno enako hitro.

B) pri temperaturi okolice pribl. 20 °C

Navedbe veljajo za nazivno napetost [U] 230 V. Pri drugih napetostih in izvedbah, specifičnih za posamezne države, se lahko te navedbe razlikujejo.

## Podatki o hrupu/tresljajih

Raven zvočnega tlaka električnega orodja po vrednotenju A je običajno nižja od **70 dB(A)**.

Skupne vrednosti tresljajev  $a_{\text{h}}$  (vektorska vsota treh smeri) in negotovost K:  $a_{\text{h}} \leq 2,5 \text{ m/s}^2$ ,  $K = 1,5 \text{ m/s}^2$ .

## Delovanje

### Uporaba

- **Upošteвайте napetost omrežja!** Napetost vira električne energije se mora ujemati s podatki na tipski ploščici električnega orodja.

### Nastanek dima med prvo uporabo

Kovinske površine so s premazom tovarniško zaščitene pred korozijo. Med prvo uporabo ta zaščitna plast izpari.

### Vklop

Stikalo za vklop/izklop **(2)** potisnite navzgor.





### Izklop

Stikalo za vklop/izklop **(2)** potisnite navzdol v položaj **0**.

- **UniversalHeat 600: električno orodje naj po daljši uporabi pri visoki temperaturi še nekaj časa deluje pri temperaturi 50 °C, da se nekoliko ohladi.**

### Izbira temperature

S stikalom za vklop/izklop **(2)** lahko izbirate različne delovne stopnje:

EasyHeat 500			UniversalHeat 600		
Stopnja	°C	l/min	Stopnja	°C	l/min
	-	-		50	200
	300	240		300	350
	500	450		600	500

### UniversalHeat 600:

- **Pri preklopu s 50 °C na 300 °C/600 °C se število vrtljajev  in obratovalni zvok fena ne spremenita.**

Temperatura 50 °C je primerna za ohlajanje ogretega obdelovanca ali za sušenje barve. Prav tako je primerna za ohlajanje električnega orodja pred izklopom ali menjavo šobe.

### Navodila za delo

- **Pred začetkom kakršnih koli del na električnem orodju izvlecite omrežni vtič iz vtičnice.**

**Opomba:** pazite, da šobe **(3)** ne boste preveč približali obdelovancu. Nastajajoči zastoj zraka lahko povzroči pregrevanje električnega orodja.

### Odstranitev toplotne zaščite (UniversalHeat 600)

Pri delu na posebej ozkih mestih lahko toplotno zaščito **(4)** snamete tako, da jo zavrtite.

- **Previdno, šoba je vroča!** Pri delu brez toplotne zaščite obstaja povečana nevarnost opeklin.

Pred odstranjevanjem in ponovnim nameščanjem toplotne zaščite **(4)** izklopite električno orodje in počakajte, da se ohladi.

Če želite, da se električno orodje hitreje ohladi, ga lahko za kratek čas pustite, da obratuje v stopnji z najnižjo nastavlljivo temperaturo.



Za demontažo toplotno zaščito **(4)** zavrtite v smeri odprte ključavnice.



Za montažo namestite toplotno zaščito **(4)** in jo zavrtite v smeri zaprte ključavnice.

### Odlaganje električnega orodja

Odložite električno orodje na odlagalnih ploskvah **(1)**, da se ohladi ali pa, da boste lahko tako imeli obe roki prosti za delo.

- **Z odloženim električnim orodjem ravnajte nadvse previdno!** Vroča šoba ali vroč zračni tok lahko povzročita opekline.

Postavite električno orodje na ravno in stabilno površino. Poskrbite za stabilno postavitvev orodja. Zavarujte kabel zunaj vašega območja dela, tako da električnega orodja ne boste mogli prevrniti ali povleči.

Če orodja dalj časa ne boste uporabljali, izklopite električno orodje in potegnite omrežni vtič iz vtičnice.

### Primeri dela (glejte slike A-F)

Slike delovnih primerov se nahajajo na grafičnih straneh.

Razdalja med šobo in obdelovancem je odvisna od obdelovanega materiala (kovina, plastika itd.) in načina obdelave.

Optimalno temperaturo za posamezne načine uporabe lahko določite s preprostim preizkusom.

Pred začetkom dela izvedite preizkus, da se prepričate o primerni količini in temperaturi zraka. Začnite z večjo razdaljo in nižjo stopnjo moči. Razdaljo in stopnjo moči nato po potrebi prilagodite.

Če niste prepričani, kateri material obdelujete ali kako vroč zrak vpliva na material, učinek preverite na pokritem mestu.

V vseh delovnih primerih razen „Odstranjevanje laka z okenskih okvirjev“ lahko delate brez pribora. Vendar pa uporaba predlaganega orodja delo poenostavi in bistveno izboljša kakovost delovnih rezultatov.

- **Previdno pri zamenjavi šobe! Ne dotikajte se vroče šobe. Počakajte, da se električno orodje ohladi in pri zamenjavi nosite zaščitne rokavice.** Na vroči šobi se lahko opečete.

Če želite, da se električno orodje hitreje ohladi, ga lahko za kratek čas pustite, da obratuje v stopnji z najnižjo nastavlljivo temperaturo.

### Odstranjevanje laka/raztapljanje lepila (glejte sliko A)

Namestite ploščato šobo **(5)** (pribor). Lak na hitro zmečajte z vročim zrakom in ga dvignite s čisto lopatico. Dolgo segrevanje zažge lak in oteži njegovo odstranjevanje.



Številna lepila se zaradi vročine zmečkajo. Če je lepilo segrelo, lahko ločite povezave ali odstranite prekomerno količino lepila.

#### **Odstranjevanje laka z okenskih okvirjev (glejte sliko B)**

- **Brezpogojno uporabite šobo z zaščito stekla (6) (pribor).** Nevarnost loma stekla!

Na profiliranih ploskvah lahko lak odluščite s primerno lopatico in ga nato odstranite z mehko ščetko.

#### **Odmrzovanje vodovodnih cevi (glejte sliko C)**

- **Pred segrevanjem preverite, če gre v resnici za vodovodno cev.** Vodovodne cevi se od zunaj pogosto ne razlikujejo od plinskih. Segrevanje plinskih cevi v nobenem primeru ni dovoljeno.

Namestite kotno šobo (7) (pribor). Zmrznjena mesta segrejte vedno v smeri od odvoda do dovoda.

Še posebno previdno segrevajte plastične cevi in spoje med kosi cevi, ker se lahko poškodujejo.

#### **Preoblikovanje plastičnih cevi (glejte sliko D)**

Namestite reflektorsko šobo (8) (pribor). Plastične cevi napolnite s peskom in jih na obeh straneh zaprite, da preprečite upogibanje cevi. Cev previdno in enakomerno segrejte z vzdolžnim premikanjem levo in desno.

#### **Uničevanje plevela (glejte sliko E)**

Namestite reducirno šobo (9) (pribor). Izberite najvišjo stopnjo moči. Toplotni curek usmerite v plevel. Plevel bo zaradi tega v naslednjih nekaj dneh odmrli. Ni potrebno, da plevel popolnoma zgori.

#### **Nakrčenje (glejte sliko F)**

Namestite reflektorsko šobo (8) (pribor). Izberite krčljivo cev (10) (pribor) s premerom, ki ustreza obdelavancu. Krčljivo cev enakomerno segrevajte, dokler se tesno ne prilaga obdelavancu.

## **Vzdrževanje in servisiranje**

### **Vzdrževanje in čiščenje**

- **Pred začetkom kakršnih koli del na električnem orodju izvlecite omrežni vtič iz vtičnice.**
- **Skrbite za čistočo električnega orodja in prezačevalnih utorov, da lahko dobro in varno delate.**

Če morate zamenjati priključni kabel, storite to pri servisu **Bosch** ali pooblaščenem servisu za električna orodja **Bosch**, da ne pride do ogrožanja varnosti.

### **Servisna služba in svetovanje uporabnikom**

Servis vam bo dal odgovore na vaša vprašanja glede popravila in vzdrževanja izdelka ter nadomestnih delov. Tehnične skice in informacije glede nadomestnih delov najdete na: [www.bosch-pt.com](http://www.bosch-pt.com)

Boscheva skupina za svetovanje pri uporabi vam bo z veseljem odgovorila na vprašanja o naših izdelkih in pripadajočem priboru.

Ob vseh vprašanjih in naročilih rezervnih delov nujno sporočite 10-mestno številko na tipski ploščici izdelka.

### **Slovensko**

Robert Bosch d.o.o.  
Verovškova 55a  
1000 Ljubljana  
Tel.: +00 803931  
Fax: +00 803931  
Mail : [servis.pt@si.bosch.com](mailto:servis.pt@si.bosch.com)  
[www.bosch.si](http://www.bosch.si)

### **Naslove drugih servisnih mest najdete na povezavi:**

[www.bosch-pt.com/serviceaddresses](http://www.bosch-pt.com/serviceaddresses)

### **Odlaganje**

Električno orodje, pribor in embalažo je treba dostaviti v okolju prijazno ponovno predelavo.



Električnih orodij ne odvrzite med gospodinjske odpadke!

### **Zgolj za države Evropske unije:**

V skladu z evropsko Direktivo 2012/19/EU o odpadnih električni in elektronski opremi (OEEO) in njeni uresničitvi v nacionalnem pravu se morajo električna orodja, ki niso več v uporabi, ločeno zbirati ter okolju prijazno reciklirati.

## **Hrvatski**

### **Sigurnosne napomene**



**Treba prečitati sve sigurnosne napomene i upute.** Propusti do kojih može doći uslijed nepridržavanja sigurnosnih napomena i uputa mogu uzrokovati električni udar, požar i/ili teške ozljede.

**Sačuvajte sve sigurnosne napomene i upute za buduću primjenu.**

- **Ovo puhalo vrućeg zraka ne smiju koristiti djeca i osobe s ograničenim fizičkim, osjetilnim i mentalnim sposobnostima ili nedostatnim iskustvom i znanjem. Ovo puhalo vrućeg zraka smiju koristiti djeca starija od 8 godina i osobe s ograničenim fizičkim, osjetilnim ili mentalnim sposobnostima ili osobe s nedostatnim iskustvom i znanjem ako ih nadzire osoba odgovorna za**

**njihovu sigurnost i ako ih uputi u sigurno rukovanje i opasnosti povezane s rukovanjem pihalom vrućeg zraka.** U suprotnom postoji opasnost od pogrešnog rukovanja i ozljeda.

- ▶ **Djeca moraju biti pod nadzorom prilikom korištenja, čišćenja i održavanja.** Na taj način ćete osigurati da se djeca ne igraju s ventilatorom na vrući zrak.
- ▶ **Pažljivo postupajte s električnim alatom.** Električni alat proizvodi veliku toplinu koja dovodi do povećane opasnosti od požara i eksplozije.
- ▶ **Budite posebno pažljivi kada radite u blizini zapaljivih materijala.** Struja vrućeg zraka odn. vruća sapnica mogu zapaliti prašinu ili plinove.
- ▶ **Ne radite s električnim alatom u okolini ugroženoj eksplozijom.**
- ▶ **Ne usmjeravajte struju vrućeg zraka duže vrijeme na jedno te isto mjesto.** Lako zapaljivi plinovi mogu nastati npr. pri obradi plastike, boja, lakova ili sličnih materijala.
- ▶ **Vodite računa da se toplina provodi do pokrivenih zapaljivih materijala i da ih može zapaliti.**
- ▶ **Nakon uporabe električni alat sigurno odložite i ostavite ga da se potpuno ohladi na površinama za odlaganje prije nego što ga zapakirate.** Vruća sapnica može prouzročiti oštećenja.
- ▶ **Uključeni električni alat ne ostavljajte bez nadzora.**
- ▶ **Električni alat koji ne koristite spremite izvan dosega djece. Ne dopustite rad s električnim alatom osobama koje nisu s njim upoznate ili koje nisu pročitale ove upute.** Električni alati su opasni ako s njima rade neiskusne osobe.
- ▶ **Električni alat držite dalje od kiše ili vlage.** Prodiranje vode u električni alat povećava opasnost od električnog udara.
- ▶ **Ne zlorabljajte kabel za nošenje, vješanje električnog alata ili za izvlačenje utikača iz mrežne utičnice.** Kabel držite dalje od vrućine ili ulja. Oštećeni ili usukani kabeli povećavaju opasnost od električnog udara.
- ▶ **Uvijek nosite zaštitne naočale.** Zaštitne naočale smanjuju opasnost od ozljeda.
- ▶ **Izvučite utikač iz utičnice prije namještanja alata, zamjene pribora ili odlaganja električnog alata.** Ove

mjere opreza sprječavaju nehотиčno pokretanje električnog alata.

- ▶ **Prije svake uporabe provjerite električni alat, kabel i utikač.** Električni alat ne koristite ako ste ustanovili oštećenja. Električni alat ne otvarajte sami i popravak prepustite samo kvalificiranom stručnom osoblju i samo s originalnim rezervnim dijelovima. Oštećeni električni alati, kabel i utikač povećavaju opasnost od električnog udara.



**Dobro provjetrite radno mjesto.** Plinovi i pare, koji nastaju pri radu, često su štetni za zdravlje.

- ▶ **Nosite zaštitne rukavice i ne dodirujte vruću sapnicu.** Postoji opasnost od opekline.
- ▶ **Ne usmjeravajte struju vrućeg zraka na ljude ili životinje.**
- ▶ **Električni alat ne koristite kao sušilo za kosu.** Struja zraka koja izlazi znatno je toplija od one kod sušila za kosu.
- ▶ **Pazite da strana tijela ne dospiju u električni alat.**
- ▶ **Razmak sapnice do izratka ravna se prema materijalu koji se obrađuje (metal, plastika itd.) i namjeravanom načinu obrade.** Uvijek najprije napravite test u pogledu količine zraka i temperature.
- ▶ **Ako se ne može izbjeći uporaba električnog alata u vlažnoj okolini, koristite zaštitnu strujnu sklopku.** Primjenom zaštitne strujne sklopke smanjuje se opasnost od električnog udara.
- ▶ **Električni alat ne koristite s oštećenim kabelom.** Oštećeni kabel ne dodirujte i izvucite mrežni utikač ako bi se kabel tijekom rada oštetio. Oštećeni kabel povećava opasnost od električnog udara.

## Opis proizvoda i radova

Pridržavajte se slika na početku uputa za uporabu.

### Namjenska uporaba

Električni alat je namijenjen za uklanjanje premaza boje, odmrzavanje vodovodnih cijevi, deformaciju plastike, odvajanje lijepljenih spojeva, uklanjanje korova i za zagrijavanje termoskupljajućih crijeva.

Električni alat je namijenjen za uporabu rukom pod nadzorom.

### Prikazani dijelovi alata

Numeriranje prikazanih dijelova odnosi se na prikaz električnog alata na stranici sa slikama.

- (1) Površina za odlaganje
- (2) Prekidač za uključivanje/isključivanje i stupnjevi snage
- (3) Sapnica
- (4) Toplinska zaštita, skidiva (UniversalHeat 600)
- (5) Plosnata sapnica<sup>a)</sup>

- (6) Sapnica sa zaštitom za staklo<sup>a)</sup>
- (7) Kutna sapnica<sup>a)</sup>
- (8) Reflektorska sapnica<sup>a)</sup>
- (9) Redukcijska sapnica<sup>a)</sup>

**(10) Crijevo za skupljanje<sup>a)</sup>**

- a) **Prikazan ili opisan pribor ne pripada standardnom opsegu isporuke. Potpuni pribor možete naći u našem programu pribora.**

**Tehnički podaci**

Puhalo vrućeg zraka		EasyHeat 500	UniversalHeat 600
Kataloški broj		<b>3 603 BA6 0..</b>	<b>3 603 BA6 1..</b>
Nazivna primljena snaga	W	1600	1800
Količina zraka	l/min	240/450	200 <sup>A)</sup> /350 <sup>A)</sup> /500 <sup>A)</sup>
Temperatura na izlazu sapnice <sup>B)</sup>	°C	300/500	50 <sup>A)</sup> /300 <sup>A)</sup> /600 <sup>A)</sup>
Točnost mjerenja temperature		±10 %	±10 %
Težina prema EPTA-Procedure 01:2014	kg	0,47	0,53
Klasa zaštite		□/II	□/II

A) Količina zraka povećava se povećanjem temperature sa 50 °C na 300 °C/600 °C. Ventilator se okreće jednako brzo na svim stupnjevima snage.

B) Pri temperaturi okoline od 20 °C, cca.

Podaci vrijede za nazivni napon [U] od 230 V. U slučaju odstupanja napona i u izvedbama specifičnim za dotičnu zemlju, ovi podaci mogu varirati.

**Informacije o buci i vibracijama**

Razina zvučnog tlaka električnog alata prema ocjeni A je u pravilu manja od **70 dB(A)**.

Ukupne vrijednosti vibracija  $a_h$  (vektorski zbroj tri pravca) i nesigurnost K:  $a_h \leq 2,5 \text{ m/s}^2$ , K=1,5  $\text{m/s}^2$ .

**Rad****Puštanje u rad**

- **Pridržavajte se mrežnog napona!** Napon izvora struje mora se podudarati s podacima na tipskoj pločici električnog alata.

**Razvijanje dima pri prvom puštanju u rad**

Tvornički su metalne površine zaštićene antikorozivnim premazom. Taj zaštitni sloj isparava pri prvom puštanju u rad.

**Uključivanje**

Prekidač za uključivanje/isključivanje **(2)** pritisnite prema gore.

**Isključivanje**

Prekidač za uključivanje/isključivanje **(2)** pritisnite prema dolje u položaj **0**.

- **UniversalHeat 600: Nakon duljeg rada na visokoj temperaturi prije isključivanja za hlađenje ostavite električni alat kratko vrijeme da radi na stupnju snage 50 °C.**

**Odabir stupnja snage**

Pomoću prekidača za uključivanje/isključivanje **(2)** možete birati između različitih stupnjeva snage:

EasyHeat 500			UniversalHeat 600		
Stupanj	°C	l/min	Stupanj	°C	l/min
	–	–		50	200
	300	240		300	350
	500	450		600	500

**UniversalHeat 600:**

- **Kod prebacivanja sa 50 °C na 300 °C/600 °C ne mijenja se broj okretaja , a time ni zvuk ventilatora pri radu.**

Stupanj snage 50 °C prikladan je za hlađenje zagrijanog izratka ili za sušenje boje. Također je prikladan za hlađenje električnog alata prije odlaganja ili zamjene sapnica.

**Upute za rad**

- **Prije svih radova na električnom alatu izvucite mrežni utikač iz utičnice.**

**Napomena:** Sapnicu **(3)** ne stavljajte preblizu obrađivanom izratku. Nastao uspor zraka može dovesti do pregrijavanja električnog alata.

**Skidanje toplinske zaštite (UniversalHeat 600)**

Za radove na posebno uskim mjestima okretanjem možete skinuti toplinsku zaštitu **(4)**.

- **Oprez od vruće sapnice!** Kod radova bez toplinske zaštite postoji povećana opasnost od opekline.

Za skidanje odn. stavljanje toplinske zaštite **(4)** isključite električni alat i ostavite ga da se ohladi.

Za brže hlađenje električni alat možete i kratko vrijeme ostaviti da radi na najnižoj podesivoj temperaturi.



Za skidanje toplinsku zaštitu **(4)** okrenite u smjeru otključanog lokota.



Za stavljanje stavite toplinsku zaštitu (4) i okrenite je u smjeru zaključanog lokota.

### Odlaganje električnog alata

Odložite električni alat na površine za odlaganje (1) kako bi se ohladio ili kako biste imali obje ruke slobodne za rad.

► **Posebno oprezno radite s odloženim električnim alatom!** Možete se opeći na vrućoj sapnici ili na vrućoj struji zraka.

Positionirajte električni alat na ravnu, stabilnu površinu. Uvjerite se da se ne može prevrnuti. Osigurajte kabel izvan svojeg područja rada tako da ne može srušiti ili povući električni alat.

U slučaju duljeg nekorištenja isključite električni alat i izvucite mrežni utikač.

### Radni primjeri (vidjeti slike A–F)

Slike radnih primjera možete naći na stranicama sa slikama. Razmak sapnice do izratka ravna se prema materijalu koji se obrađuje (metal, plastika itd.) i namjeravanom načinu obrade.

Optimalna temperatura za odgovarajuću primjenu može se odrediti praktičnim pokušajem.

Uvijek najprije napravite test u pogledu količine zraka i temperature. Započnite s većim razmakom i niskim stupnjem snage. Zatim po potrebi prilagodite razmak i stupanj snage.

Ako niste sigurni koji materijal obrađujete ili kako će vrući zrak djelovati na materijal, onda ispitajte djelovanje na skrivenom mjestu.

Kod svih radnih primjera osim „Uklanjanje laka s okvira prozora“ možete raditi bez pribora. Uporaba predloženih dijelova pribora pojednostavljuje rad i znatno povećava kvalitetu rezultata.

► **Oprez pri promjeni sapnice! Ne dodirujte vruću sapnicu. Ostavite električni alat da se ohladi i pri promjeni sapnice nosite zaštitne rukavice.** Možete se opeći na vrućoj sapnici.

Za brže hlađenje električni alat možete i kratko vrijeme ostaviti da radi na najnižoj podesivoj temperaturi.

#### Uklanjanje laka/odvajanje ljepila (vidjeti sliku A)

Stavite plosnata sapnicu (5) (pribor). Kratko rastopite lak vrućim zrakom i odignite ga čistom lopaticom. Dugo djelovanje topline dovodi do paljenja laka i otežava skidanje. Brojna ljepila omekšaju uslijed djelovanja topline. Kada je ljepilo zagrijano, možete odvojiti spojeve ili ukloniti višak ljepila.

#### Uklanjanje laka s okvira prozora (vidjeti sliku B)

► **Obavezno upotrebljavajte sapnicu sa zaštitom za staklo (6) (pribor).** Postoji opasnost od pucanja stakla.

Na profiliranim površinama lak možete odignuti odgovarajućom lopaticom i očetkati mekom žičanom četkom.

### Odmrzavanje vodovodnih cijevi (vidjeti sliku C)

► **Prije zagrijavanja provjerite radi li se stvarno o vodovodnoj cijevi.** Vodovodne cijevi se s vanjske strane često ne razlikuju od plinskih cijevi. Plinske cijevi se ni u kojem slučaju ne smiju zagrijavati.

Stavite kutnu sapnicu (7) (pribor). Prvenstveno zagrijavajte smrznuta mjesta od odvoda u smjeru dovoda.

Plastične cijevi kao i spojeve između cijevnih komada zagrijavajte posebno oprezno kako bi se izbjegla oštećenja.

### Promjena oblika plastičnih cijevi (vidjeti sliku D)

Stavite reflektorsku sapnicu (8) (pribor). Plastične cijevi napunite pijeskom i zatvorite na objema stranama kako biste spriječili savijanje cijevi. Oprezno i ravnomjerno zagrijavajte cijev bočnim pomicanjem amo-tamo.

### Uklanjanje korova (vidjeti sliku E)

Stavite redukciju sapnicu (9) (pribor). Odaberite najviši stupanj snage. Vrući zrak usmjerite na korov. Na taj će način korov nestati za nekoliko dana. Korov ne morate potpuno spaliti.

### Skupljanje (vidjeti sliku F)

Stavite reflektorsku sapnicu (8) (pribor). Odaberite promjer crijeva za skupljanje (10) (pribor) prema izratku.

Ravnomjerno zagrijavajte crijevo za skupljanje sve dok ne nalegne na izradak.

## Održavanje i servisiranje

### Održavanje i čišćenje

► **Prije svih radova na električnom alatu izvucite mrežni utikač iz utičnice.**

► **Električni alat i otvore za hlađenje održavajte čistima kako bi se moglo dobro i sigurno raditi.**

Ako je potrebna zamjena priključnog kabela, tada je treba provesti u **Bosch** servisu ili u ovlaštenom servisu za **Bosch** električne alate kako bi se izbjeglo ugrožavanje sigurnosti.

### Servisna služba i savjeti o uporabi

Naša servisna služba će odgovoriti na vaša pitanja o popravku i održavanju vašeg proizvoda, kao i o rezervnim dijelovima. Crteže u rastavljenom obliku i informacije o rezervnim dijelovima možete naći i na našoj adresi:

**www.bosch-pt.com**

Tim Bosch savjetnika o uporabi rado će odgovoriti na vaša pitanja o našim proizvodima i njihovom priboru.

U slučaju upita ili naručivanja rezervnih dijelova, molimo vas obavezno navedite 10-znamenkasti kataloški broj s tipske pločice proizvoda.

### Hrvatski

Robert Bosch d.o.o PT/SHR-BSC  
Kneza Branimira 22  
10040 Zagreb  
Tel.: +385 12 958 051  
Fax: +385 12 958 050

E-Mail: RBKN-bsc@hr.bosch.com  
www.bosch.hr

**Ostale adrese servisa mõžete pronaci na:**

www.bosch-pt.com/serviceaddresses

**Zbrinjavanje**

Električne alate, pribor i ambalažu treba dovesti na ekološki prihvatljivo recikliranje.



Električne alate ne bacajte u kućni otpad!

**Samo za zemlje EU:**

Sukladno europskoj Direktivi 2012/19/EU za električne i elektroničke stare uređaje električni alati, koji više nisu uporabivi, moraju se odvojeno sakupljati i dovesti na ekološki prihvatljivo recikliranje.

## Eesti

### Ohutusnõuded



**Lugege läbi kõik ohutusnõuded ja juhised.**

Ohutusnõuete ja juhiste eiramine võib kaasa tuua elektrilöögi, tulekahju ja/või raskeid vigastusi.

**Hoidke kõik ohutusnõuded ja juhised edasiseks kasutamiseks hoolikalt alles.**

► **See kuumaõhupuhur ei ole ette nähtud kasutamiseks laste ja isikute poolt, kelle füüsilised, sensoorsed või vaimsed võimed on piiratud või kellel puuduvad selleks vajalikud kogemused ja teadmised. Seda kuumaõhupuhurit tohivad kasutada 8-aastased ja vanemad lapsed ning piiratud füüsiliste, sensorsete või vaimsete võimetega või puudulike kogemuste ja teadmisteta isikud nende turvalisuse eest vastutava isiku järelevalve all või kui neile on tutvustatud kuumaõhupuhuri**

### ohutut käsitlemist ja nad mõistavad sellega seotud ohtusid.

Vastasel korral on väärkäsitsemise ja vigastuste oht.

- **Ärge jätke lapsi seadme kasutamise, puhastamise ja hooldamise ajal järelevalveta.** Sellega tagate, et lapsed ei hakka laadimisseadmega mängima.
- **Olge elektrilise tööriista käsitlemisel hoolikas.** Elektriline tööriist tekitab suurt kuumust, mis toob kaasa suurenenud tulekahju- ja plahvatusohtu.
- **Olge eriti ettevaatlik, kui töötate tuleohtlike materjalide läheduses.** Kuum õhuvoog või kuum otsak võib tolmu või gaasid süüdata.
- **Elektrilist tööriista ei tohi kasutada plahvatusohtlikus keskkonnas.**
- **Ärge suunake kuuma õhuvoogu pikemat aega ühele ja samale kohale.** Plasti, värvi, laki jmt materjalide töötlemisel võivad tekkida kergesti süttivad gaasid.
- **Pidage meeles, et kuumus võib pääseda varjatud tuleohtlike materjalideni ning need süüdata.**
- **Pärast kasutamist asetage elektriline tööriist tugipinnale ja enne kokkupakkimist laske sellel täielikult jahtuda.** Kuum otsak võib tekitada kahjustusi.
- **Ärge jätke elektrilist tööriista ilma järelevalveta.**
- **Kasutusvälisel ajal hoidke elektrilisi tööriistu lastele kättesaamatus kohas. Ärge laske elektrilist tööriista kasutada isikutel, kes ei ole kursis tööriista tööpõhimõtetega või pole lugenud käesolevaid juhiseid.** Asjatundmatute isikute käes on elektrilised tööriistad ohtlikud.
- **Kaitske elektrilist tööriista vihma ja niiskuse eest.** Kui elektrilisse tööriista on sattunud vett, on elektrilöögi oht suurem.
- **Ärge kasutage toitejuhet otstarvetel, milleks see ei ole ette nähtud, näiteks elektrilise tööriista kandmiseks, ülesriputamiseks või pistiku pistikupesast väljatõmbamiseks.** Kaitske toitejuhet kuumuse ja õli eest. Kahjustatud või keerduläinud toitejuhtmed suurendavad elektrilöögi ohtu.
- **Kandke alati kaitseprille.** Kaitseprillid vähendavad vigastuste ohtu.
- **Enne tööriista seadistamist, tarvikute vahetamist või seadme hoiulepanekut tõmmake pistik pistikupesast**

välja. See ettevaatusabinõu hoiab ära elektrilise tööriista soovimatu käivitamise.

- ▶ **Iga kord enne kasutamist kontrollige elektriline tööriist, toitejuhe ja pistik üle.** Kahjustuste tuvastamise korral ärge võtke elektrilist tööriista kasutusele. Ärge avage elektrilist tööriista ise ja laske seda parandada ainult asjaomasega kvalifikatsiooniga spetsialistidel, kes kasutavad originaalvaruosi. Kahjustada saanud elektrilised tööriistad, toitejuhtmed ja pistikud suurendavad elektrilöögi ohtu.



#### Ventileerige töökohta korralikult.

Töötamisel tekkivad gaasid ja aurud on tihti terviseohtlikud.

- ▶ **Kandke kaitsekindaid ja ärge puudutage kuuma otsakut.** Esineb põletuse oht.
- ▶ **Ärge juhtige kuuma õhuvoo inimeste ega loomade suunas.**
- ▶ **Ärge kasutage elektrilist tööriista föönina juuste kuivatamiseks.** Väljuv õhuvoo on tunduvalt kuumem kui fööni puhul.
- ▶ **Veenduge, et elektrilise tööriista sisemusse ei satu võõrkehi.**
- ▶ **Düüsi kaugus töödeldavast detailist sõltub töödeldavast materjalist (metall, plast jmt) ning kavandatud töötlemisviisist.** Tehke kõigepealt õhukoguse ja temperatuuri test.
- ▶ **Kui elektrilise tööriista kasutamine niiskes keskkonnas on vältimatu, kasutage rikkevoolukaitsetülilit.** Rikkevoolukaitsetülilit kasutamine vähendab elektrilöögi ohtu.
- ▶ **Ärge kasutage elektrilist tööriista, mille toitejuhe on kahjustada saanud.** Ärge puudutage kahjustada saanud toitejuhet; kui toitejuhe saab töötamise ajal

#### Kahjustada, tõmmake pistik kohe pistikupesast välja.

Kahjustada saanud toitejuhe suurendab elektrilöögi ohtu.

## Toote kirjeldus ja kasutusjuhend

Pange tähele kasutusjuhendi esiosas olevaid jooniseid.

### Nõuetekohane kasutamine

Elektriline tööriist on ette nähtud värvikihi eemaldamiseks, veetorude ülessulatamiseks, plasti deformeerimiseks, liimliidete lahutamiseks, umbrohu hävitamiseks ja termokahanevate torude soojendamiseks.

Elektriline tööriist on ette nähtud käsitsi, järelevalvega kasutamiseks.

### Kujutatud komponendid

Seadme osade numeratsiooni aluseks on jooniste leheküljel toodud numbrid.

- (1) Toetuspind
- (2) Sisse-/väljalüliti ja võimsusastmed
- (3) Otsak
- (4) Eemaldatav soojuskaitse (**UniversalHeat 600**)
- (5) Lameotsak<sup>a)</sup>
- (6) Klaasikaitseotsak<sup>a)</sup>
- (7) Nurkotsak<sup>a)</sup>
- (8) Reflektorotsak<sup>a)</sup>
- (9) Ahendusotsak<sup>a)</sup>
- (10) Termokahanev toru<sup>a)</sup>

a) **Tarnekomplekt ei sisalda kõiki kasutusjuhendis olevatel joonistel kujutatud või kasutusjuhendis nimetatud lisatarvikuid.** Lisatarvikute täieliku loetelu leiate meie lisatarvikute kataloogist.

### Tehnilised andmed

Kuumaõhupuhurid		EasyHeat 500	UniversalHeat 600
Tootenumber		<b>3 603 BA6 0..</b>	<b>3 603 BA6 1..</b>
Nimivõimsus	W	1600	1800
Õhuhulk	l/min	240/450	200 <sup>A)</sup> /350 <sup>A)</sup> /500 <sup>A)</sup>
Temperatuur otsaku väljumiskoha juures <sup>B)</sup>	°C	300/500	50 <sup>A)</sup> /300 <sup>A)</sup> /600 <sup>A)</sup>
Temperatuuri mõõtmise täpsus		±10 %	±10 %
Kaal EPTA-Procedure 01:2014 järgi	kg	0,47	0,53
Kaitseklass		□/II	□/II

A) Õhuhulk suureneb temperatuuri tõusu tõttu väärtuselt 50 °C väärtusele 300 °C / 600 °C. Ventilator pöörleb kõikidel võimsusastmetel ühesuguse kiirusega.

B) Ümbritseva keskkonna temperatuuril 20 °C, u

Andmed kehtivad nimipingel [U] 230 V. Teistsuguste pingete ja kasutusriigis spetsiifiliste mudelite puhul võivad toodud andmed olla erinevad.

### Andmed müra/vibratsiooni kohta

Elektrilise tööriista ekvivalentne müratase on tavaliselt väiksem kui **70 dB(A)**.

Vibratsiooni koguväärtused  $a_h$  (kolme suuna vektorsumma) ja mõõtemääramatus K:  $a_h \leq 2,5 \text{ m/s}^2$ ,  $K = 1,5 \text{ m/s}^2$ .



## Töötamine

### Kasutuselevõtt

- **Pöörake tähelepanu võrgupingele!** Vooluallika pinge peab vastama elektrilise tööriista tüübisildil märgitud pingele.

### Suitsu teke esmakordsel kasutuselevõtul

Tehases on metallpinnad kaetud korrosiooni eest kaitsva kihiga. Kaitsekiht aurustub esmakordsel kasutuselevõtul.

### Sisselülitamine

Lükake sisse-/väljalüliti (2) üles.





### Väljalülitamine

Lükake sisse-/väljalüliti (2) alla asendisse 0.

- **UniversalHeat 600: Laske elektrilisel tööriistal pärast kauemat töötamist kõrgel temperatuuril enne väljalülitamist lühikest aega töötada võimsusastmel 50 °C.**

### Võimsusastme valimine

Sisse-/väljalülitiga (2) saate valida erinevate võimsusastmete vahel:

EasyHeat 500			UniversalHeat 600		
Aste	°C	l/min	Aste	°C	l/min
	–	–		50	200
	300	240		300	350
	500	450		600	500

### UniversalHeat 600:

- **Ümberlülitamisel võimsusastmelt 50 °C võimsusastmele 300 °C / 600 °C ei muutu pöörlemiskiirus  ja seega ka ventilatori pöörlemismüra.**

Võimsusaste 50 °C sobib kuumutatud töödeldava detaili jahutamiseks või värvi kuivatamiseks. Samuti sobib see elektrilise tööriista jahutamiseks enne ärapanekut või otsakute vahetamist.

### Töösuunised

- **Enne mistahes tööde teostamist elektrilisel tööriistal kallal tõmmake pistik pistikupesast välja.**

**Suunis:** Ärge viige otsakut (3) töödeldavale detailile liiga lähedale. Kogunev kuum õhk võib põhjustada elektrilise tööriista ülekuumenemist.

### Soojuskaitsse eemaldamine (UniversalHeat 600)

Eriti kitsastes kohtades töötamiseks võite soojuskaitse (4) seda keerates eemaldada.

- **Ettevaatust kuumaga!** Ilma soojuskaitseta töötades suureneb põletusoht.

Soojuskaitsse (4) eemaldamiseks või paigaldamiseks lülitage elektriline tööriist välja ja laske sel jahtuda.

Jahtumise kiirendamiseks võite elektrilisel tööriistal lühikest aega ka madalaimal seataval temperatuuril töötada lasta.



Eemaldamiseks keerake soojuskaitset (4) avatud tabaluku kujutise suunas.



Paigaldamiseks pange soojuskaitse (4) kohale ja pöörake suletud tabaluku kujutise suunas.

### Seadme käestpanek

Jahtuda laskmiseks või mõlema käega töötamise võimaldamiseks asetage elektriline tööriist toetuspindadele (1).

- **Töötage käest ära pandud elektrilise tööriistaga eriti ettevaatlikult!** Võite ennast kuumaga otsaku või kuumaga õhuvooluga põletada.

Asetage elektriline tööriist tasasele, stabiilsele pinnale. Tõkestage selle ümberkukkumise võimalus. Kinnitage kaabel väljaspool oma tööpiirkonda nii, et ta elektrilist tööriista ümber kukutada või maha tõmmata ei saaks.

Lülitage elektriline tööriist pikematel kasutamise vaheaegadel välja ja tõmmake võrgupistik välja.

### Töönäited (vaata jooniseid A–F)

Töönäidete kujutusi leiata jooniselehekülgedelt.

Otsaku kaugus töödeldavast detailist on leitud töödeldavast materjalist (metall, plast jmt) ning kavandatud töötlemisviisist.

Rakendusele vastava optimaalse temperatuuri saab välja selgitada praktilise katse käigus.

Tehke alati kõigepealt õhuhulga ja temperatuuri test. Alustage suurema vahekauguse ja madalama võimsusastmega. Sobitage seejärel vahekaugus ja võimsusaste vastavalt vajadusele.

Kui te ei ole kindel, millist materjali te töötlete või milline on kuumaga õhu toime materjalile, testige toimet mittenähtavas kohas.

Kõigi töönäidete korral, välja arvatud „Värvi eemaldamine aknaraamilt“, saate töötada ilma lisavarustuseta. Soovitatud lisavarustusosade kasutamine lihtsustab siiski tööd ja tõstab tunduvalt tulemuse kvaliteeti.

- **Ettevaatust otsaku vahetamisel! Ärge puudutage kuumaga otsakut. Laske elektrilisel tööriistal jahtuda ja kandke vahetamisel kaitsekindaid.** Võite ennast kuumaga otsakuga põletada.

Jahtumise kiirendamiseks võite elektrilisel tööriistal lühikest aega ka madalaimal seataval temperatuuril töötada lasta.

### Värvi eemaldamine/liimi lahtisulatamine (vt jn A)

Paigaldage lameotsak (5) (lisavarustus). Pehmendage värvikihti veidi aega kuumaga õhuga ja eemaldage see puhta pahtellabidaga. Kuumuse pikaajaline toime põletab värvi ja raskendab selle eemaldamist.

Paljud liimid muutuvad soojust mõjul pehmeks. Kui liim on soojendatud, saate liite lahutada lahutada või liigse liimi eemaldada.

### Värvi eemaldamine aknaraamilt (vt jn B)

- **Kasutage tingimata klaasikaitseotsakut (6) (lisavarustus).** On klaasi purunemise oht.

Profileeritud pindadelt saate värvi sobiva kujuga pahtellabidaga eemaldada ja pehme traatharjaga maha harjata.

### **Veetorude ülesulatamine (vt jn C)**

► **Kontrollige enne soojendamist, et tegemist on kindlasti veetoriga.** Veetoru ei ole sageli väliselt võimalik gaasitorust eristada. Gaasitorusid ei tohi mingil juhul soojendada.

Paigaldage nurkotsak **(7)** (lisavarustus). Soojendage kinnikülmunud kohti eelistatult väljavoolu poolt pealevoolu suunas.

Kahjustuste vältimiseks soojendage plasttorusid ja torulõikude vahel olevaid ühendusi eriti ettevaatlikult.

### **Plasttorude deformeerimine (vt jn D)**

Paigaldage reflektorotsak **(8)** (lisavarustus). Täitke plasttorud liivaga ja sulgege need toru ristlõike kuhu muutumise takistamiseks painutamisel mõlemalt poolt. Soojendage toru ettevaatlikult ja ühtlaselt, liikudes külgsuunas edasi-tagasi.

### **Umbrohu hävitamine (vt jn E)**

Paigaldage ahendusotsak **(9)** (lisavarustus). Valige kõrgeim võimsusaste. Suunake kuumusjuga umbrohule. Selle tagajärjel hävib umbrohi järgnevate päevade jooksul. Umbrohi ei pea täielikult ära põlema.

### **Termokahandamine (vt jn F)**

Paigaldage reflektorotsak **(8)** (lisavarustus). Valige termokahaneva toru **(10)** (lisavarustus) läbimõõt vastavalt töödeldavale detailile. Soojendage termokahanevat toru ühtlaselt seni, kuni see tihedalt töödeldavale detailile liibub.

## **Hooldus ja korrashoid**

### **Hooldus ja puhastus**

- **Enne mistahes tööde teostamist elektrilise tööriista kallal tõmmake pistik pistikupesast välja.**
- **Seadme laitmatu ja ohutu töö tagamiseks hoidke seade ja selle ventilatsioonivad puhtad.**

Kui on vaja vahetada ühendusjuhet, laske seda ohutuskaalutlustel teha **Bosch**-il või **Bosch**-i elektriliste tööriistade volitatud klienditeenindusel.

### **Müüjijärgne teenindus ja kasutusala nõustamine**

Klienditeeninduse töötajad vastavad teie küsimustele teie toote remondi ja hoolduse ning varuosade kohta. Joonised ja info varuosade kohta leiате ka veebisaidilt:

**www.bosch-pt.com**

Boschi nõustajad on meeleldi abiks, kui teil on küsimusi toodete ja lisatarvikute kasutamise kohta.

Päringute esitamisel ja varuosade tellimisel teatage meile kindlasti toote tüübisildil olev 10-kohaline tootenumber.

### **Eesti Vabariik**

Teeninduskeskus  
Tel.: (+372) 6549 575

Faks: (+372) 6549 576

E-posti: service-pt@lv.bosch.com

### **Muud teeninduse aadressid leiате jaotisest:**

www.bosch-pt.com/serviceaddresses

### **Kasutuskõlbmatuks muutunud seadmete käitlus**

Elektriseadmed, lisatarvikud ja pakendid tuleks keskkonnasäästlikult ringlusse võtta.



Ärge visake kasutusressursi ammendanud elektrilisi tööriistu olmejäätmete hulka!

### **Üksnes EL liikmesriikidele:**

Vastavalt Euroopa Parlamendi ja nõukogu direktiivile 2012/19/EL elektri- ja elektroonikaseadmete jäätmete kohta ning direktiivi ülevõtivatele riiklikele õigusaktidele tuleb kasutuskõlbmatuks muutunud elektrilised tööriistad eraldi kokku koguda ja keskkonnasäästlikult korduskasutada või ringlusse võtta.

## **Latviešu**

### **Drošības noteikumi**



**Izlasiet drošības noteikumus un norādījumus lietošanai.** Drošības noteikumu un norādījumu neievērošana var izraisīt aizdegšanos un būt par cēloni elektriskajam triecienam vai nopietnam savainojumam.

**Pēc izlasīšanas uzglabājiet šos noteikumus turpmākai izmantošanai.**

- **Šis karstā gaisa pūtējs nav paredzēts, lai to lietotu bērni un personas ar ierobežotām fiziskajām, sensorajām vai garīgajām spējām vai ar nepietiekošu pieredzi un zināšanām. Šo karstā gaisa pūtēju var lietot bērni no 8 gadu vecuma un personas ar ierobežotām fiziskajām, sensorajām vai garīgajām spējām, kā arī personas ar nepietiekošu pieredzi un zināšanām pie nosacījuma, ka darbs notiek par viņu drošību atbildīgas personas uzraudzībā vai**

**arī šī persona sniedz norādījumus par drošu apiešanos ar karstā gaisa pūtēju un informē par briesmām, kas saistītas ar tā lietošanu.** Pretējā gadījumā pastāv savainošanās briesmas izstrādājuma nepareizas lietošanas dēļ.

- ▶ **Karstā gaisa ģenerators lietošanas, tīrīšanas un apkalpošanas laikā uzraugiet bērņus.** Tas ļaus nodrošināt, lai bērni nerotaļātos ar karstā gaisa ģeneratoru.
- ▶ **Apejieties rūpīgi ar elektroinstrumentu.** Elektroinstrumenti stipri karst, stipri karst, kas rada paaugstinātu aizdegšanas un sprādziena bīstamību.

- ▶ **Ievērojiet īpašu piesardzību, strādājot viegli degošu materiālu tuvumā.** Karstā gaisa plūsma un karstā sprausla var izraisīt putekļu vai gāzu aizdegšanos.
- ▶ **Nelietojiet elektroinstrumentu vietās ar paaugstinātu sprādziena bīstamību.**
- ▶ **Ilgstoši nevirziet karstā gaisa plūsmu uz vienu un to pašu vietu.** Viegli uzliesmojošas gāzes var izdalīties, piemēram, apstrādājot plastmasas, krāsas, lakas un citus līdzīgus materiālus.
- ▶ **Nemiet vērā, ka siltums var tikt novadīts arī uz neseptiem viegli degošajiem materiāliem un izraisīt to aizdegšanos.**
- ▶ **Pēc lietošanas stabili novietojiet elektroinstrumentu un pirms iesaiņošanas ļaujiet tam pilnībā atdzist, stāvot uz balstvirsmām.** Instrumenta karstā sprausla var radīt bojājumus.
- ▶ **Neatstājiet ieslēgtu elektroinstrumentu bez uzraudzības.**
- ▶ **Laikā, kad elektroinstrumenti netiek lietoti, uzglabājiet to bērņiem nepieejamā vietā. Neļaujiet lietot elektroinstrumentu personām, kas nav iepazinušās ar tā lietošanu vai arī nav izlasījušas šos noteikumus un norādījumus.** Ja elektroinstrumentu lieto nekompentas personas, tas var apdraudēt cilvēku veselību.

- ▶ **Neturiet elektroinstrumentu lietū vai mitrumā.** Mitrumam iekļūstot elektroinstrumentā, pieaug elektriskā trieciena saņemšanas risks.
- ▶ **Nelietojiet elektroinstrumenta kabeli tā pārņemšanai, piekarināšanai vai kontaktakšas atvienošanai no elektrotīkla kontaktligzdas.** Sargājiet kabeli no karstuma un eļļas. Bojāts vai samezģlojies elektrokabelis var būt par cēloni elektriskā trieciena saņemšanai.
- ▶ **Vienmēr nēsājiet aizsargbrilles.** Aizsargbrilles ļauj samazināt savainošanās risku.
- ▶ **Izvelciet kontaktakšu no elektrotīkla kontaktligzdas pirms elektroinstrumenta regulēšanas, piederumu nomainīšanas vai novietošanas.** Šādi iespējams novērst elektroinstrumenta nejaušu ieslēģšanos.
- ▶ **Ik reizi pirms lietošanas pārbaudiet elektroinstrumentu, tā elektrokabeli un kontaktakšu.** Atklājot bojājumu, pārtrauciet elektroinstrumenta lietošanu. Neatveriet elektroinstrumentu saviem spēkiem, bet nodrošiniet, lai nepieciešamo remontu veiktu kvalificēti speciālisti, nomainīti izmantojot vienīgi oriģinālās rezerves daģas. Ja ir bojāts elektroinstrumenta, tā elektrokabelis vai kontaktakša, pieaug elektriskā trieciena saņemšanas risks.



**Labi vēdiniet savu darba vietu.** Darba laikā nereti veidojas gāzes un tveiki, kas bieži vien ir kaitīgi veselībai.

- ▶ **Nēsājiet aizsargcimdus un nepieskarieties karstajai sprauslai.** Tā var radīt apdegumus.
- ▶ **Nevērsiet karstā gaisa plūsmu uz cilvēkiem vai mājdzīvniekiem.**
- ▶ **Nelietojiet elektroinstrumentu kā matu žāvētāju.** Instruments veido gaisa plūsmu, kas ir ievērojami karstāka par matu žāvētāja veidoto gaisa plūsmu.
- ▶ **Sekoģijiet, lai elektroinstrumentā neieģķūtu sveģķermeņi.**
- ▶ **Attālumam starp sprauslu un apstrādājamo priekģmetu jāatbilst apstrādājamā materiāla (metāla, plastmasas u.c.) īpaģībām un paredģzētajam apģrādes veidam.** Vienģmēr visģpirms veiciet apģrādes mēģinģjumu attiecģbģ uz gaisa plģsmu un temperģtģru.
- ▶ **Ja elektroinstrumentu tomģr ir nepiecieģšams lietot vietģs ar paaugģstinģtu mitrumu, izmantoģijiet tā pievienoģšanai noplģdes strģvas aizsargģreģju.** Lietojot noplģdes strģvas aizsargģreģju, samazģnģs elektriskģ triecģna saģņemģšanas risks.
- ▶ **Nelietojiet elektroinstrumentu, ja ir bojģts tā kabelis.** Ja darba laikā tiek bojģts elektrokabelis, nepieskarieties tam, bet izvelcģiet kabģģu kontaktģakģšu no elektrotģkla kontaktģligzdas. Strģdģjģot ar instrumentu, kuram ir bojģts elektrokabelis, pieaug risks saģņemt elektrģsko triecģnu.

## Izstrādājuma un tā funkciju apraksts

Nemiet vērā attēlus lietošanas pamācības sākuma daļā.

### Paredzētais pielietojums

Elektroinstruments ir paredzēts krāsojuma noņemšanai, ūdensvada cauruļu atkausēšanai, plastmasas formēšanai, līmēto savienojumu atvienošanai, nezaļu iznīcināšanai un termosarūkošo cauruļu uzsildīšanai.

Elektroinstruments ir paredzēts lietošanai, vadot to ar brīvu roku.

### Attēlotās sastāvdaļas

Attēloto sastāvdaļu numerācija atbilst numuriem elektroinstrumenta attēlā, kas sniegts ilustratīvajā lappusē.

- (1) Balsts novietošanai
- (2) Ieslēdzējs un jaudas pakāpju pārslēdzējs
- (3) Sprausla
- (4) Termoizolējošā aptvere, noņemama (**UniversalHeat 600**)
- (5) Plakanā sprausla<sup>a)</sup>
- (6) Sprausla stikla aizsardzībai<sup>a)</sup>
- (7) Leņķa sprausla<sup>a)</sup>
- (8) Atstarojošā sprausla<sup>a)</sup>
- (9) Samazinošā sprausla<sup>a)</sup>
- (10) Termosarūkoša caurule<sup>a)</sup>

a) Šeit attēlotie vai aprakstītie piederumi neietilpst standarta piegādes komplektā. Pilns pārskats par izstrādājuma piederumiem ir sniegts mūsu piederumu katalogā.

### Tehniskie dati

Karsta gaisa pūtējs		EasyHeat 500	UniversalHeat 600
Izstrādājuma numurs		<b>3 603 BA6 0..</b>	<b>3 603 BA6 1..</b>
Nominālā patērējamā jauda	W	1600	1800
Gaisa plūsma	l/min.	240/450	200 <sup>A)</sup> /350 <sup>A)</sup> /500 <sup>A)</sup>
Temperatūra sprauslas izejā <sup>B)</sup>	°C	300/500	50 <sup>A)</sup> /300 <sup>A)</sup> /600 <sup>A)</sup>
Temperatūras mērīšanas precizitāte		±10 %	±10 %
Svars atbilstoši EPTA-Procedure 01:2014	kg	0,47	0,53
Elektroaizsardzības klase		□/II	□/II

A) Gaisa daudzums palielinās, temperatūrai pieaugot no 50 °C uz 300 °C/600 °C. Ventilators griežas ar vienādu ātrumu pie visām jaudas pakāpēm.

B) pie apkārtējā gaisa temperatūras aptuveni 20 °C

Parametri ir sniegti nominālajam spriegumam [U] 230 V. Elektroinstrumentiem, kas paredzēti zemākam spriegumam vai ir modificēti atbilstoši nacionālajiem standartiem, šie parametri var atšķirties.

### Informācija par troksni un vibrāciju

Pēc A raksturlienes izsvērtais elektroinstrumenta radītā trokšņa skaņas spiediena līmenis tipiskā gadījumā nepārsniedz **70 dB(A)**.

Kopējā vibrācijas paātrinājuma vērtība  $a_h$  (vektoru summa trijos virzienos) un mērījumu izkliede K:  $a_h \leq 2,5 \text{ m/s}^2$ ,  $K = 1,5 \text{ m/s}^2$ .

## Lietošana

### Uzsākot lietošanu

#### ► Nodrošiniet pareiza elektrotīkla sprieguma padevi!

Elektrobarošanas avota spriegumam jāatbilst vērtībai, kas ir norādīta uz elektroinstrumenta marķējuma plāksnītes.

#### Dūmu veidošanās, pirmo reizi iedarbinot instrumentu

Rūpnicā uz instrumenta metāla virsmām tiek uzklāts pretkorozijas aizsargslānis. Pirmo reizi iedarbinot instrumentu, šis aizsargslānis iztvaikojošā veidā rada dūmus.

#### Ieslēgšana

Pārvietojiet ieslēdzēju (2) augšup.

### Izslēgšana

Pārvietojiet ieslēdzēju (2) lejup stāvoklī 0.

- **UniversalHeat 600: pēc elektroinstrumenta ilgstošas darbības ar augstu temperatūru ļaujiet tam pirms izslēgšanas neilgu laiku darboties ar jaudas pakāpi 50 °C.**

### Jaudas pakāpes izvēle

Ar ieslēdzēju (2) elektroinstrumentam var izvēlēties dažādas jaudas pakāpes:

EasyHeat 500		UniversalHeat 600	
Pakāpe	°C	Pakāpe	°C
	–		50
	240		200
	300		300
	450		350
	500		600
			500

### UniversalHeat 600:

- **Pārslēdzot elektroinstrumentu no jaudas pakāpes 50 °C uz jaudas pakāpi 300 °C/600 °C, nemainās ventilatora griešanās ātrums un līdz ar to nemainās troksnis, kas pavada pūtēja darbību.**

Jaudas pakāpe 50 °C ir paredzēta sakarsušu priekšmetu atdzesēšanai, kā arī krāsas žāvēšanai. Tā ir izmantojama arī

elektroinstrumenta dzesēšanai pirms novietošanas uzglabāšanai vai pirms sprauslas nomaņas.

## Norādījumi darbam

- **Pirms elektroinstrumenta apkopes vai apkalpošanas izvelciet tā elektrokabeļa kontaktdakšu no barojošā elektrotīkla kontaktligzdas.**

**Norāde:** netuviniet sprauslu (3) apstrādājamajam priekšmetam. Gaisa plūsma, kas atstarojas no apstrādājamā priekšmeta virsmas, var izraisīt elektroinstrumenta pārkaršanu.

### Termoizolējošās aptveres noņemšana (UniversalHeat 600)

Veicot darbu īpaši šaurās vietās, var noņemt termoizolējošo aptveri (4), to pagriežot.

- **Ievērojiet piesardzību, nepieskarieties karstajai sprauslai!** Strādājot bez termoizolējošās aptveres, pieaug iespēja iegūt apdegumus.

Pirms termoizolējošās aptveres (4) noņemšanas vai nostiprināšanas izslēdziet elektroinstrumentu un nogaidiet, līdz tas ir atdzisis.

Lai panāktu ātrāku elektroinstrumenta atdzišanu, to var neilgu laiku darbināt pie zemākā regulējamās temperatūras iestatījuma.



Lai noņemtu termoizolējošo aptveri (4), pagrieziet to atvērtais atslēgas attēla virzienā.



Lai iestiprinātu termoizolējošo aptveri (4), uzbidiet to uz elektroinstrumenta un tad pagrieziet slēgtās atslēgas attēla virzienā.

### Elektroinstrumenta novietošana

Novietojiet elektroinstrumentu uz novietošanas balstiem (1), lai ļautu tam atdzist vai arī, lai izbrīvētu darbam abas rokas.

- **Strādājot ar novietotu elektroinstrumentu, ievērojiet īpašu piesardzību!** Šādā stāvoklī viegli var iegūt apdegumus, pieskaroties elektroinstrumenta karstajai sprauslai vai rokām nejausi nonākot karstajā gaisa plūsmā.

Novietojiet elektroinstrumentu uz līdzenas, stabilas virsmas. Nodrošiniet novietoto elektroinstrumentu pret apgāšanos. Nodrošiniet, lai elektrokabelis atrastos ārpus darba zonas tā, lai elektroinstrumentu nevarētu apgāzt vai noraut. Ja elektroinstrumentus ilgāku laiku netiek lietots, izslēdziet to un izvelciet tā kontaktdakšu no elektrotīkla kontaktligzdas.

### Darba piemēri (attēli A–F)

Darba operāciju piemēriem atbilstošie attēli ir sniegti grafiskajās lappusēs.

Attālumam starp sprauslu un apstrādājamo priekšmetu jāatbilst apstrādājamā materiāla (metāla, plastmasas u.c.) īpašībām un paredzētajam apstrādes veidam.

Optimālo temperatūru attiecīgajam pielietojumam var noteikt praktisku mēģinājumu ceļā.

Vienmēr vispirms veiciet apstrādes mēģinājumu attiecībā uz gaisa plūsmu un temperatūru. Uzsāciet darbu, izvēloties lielāku attālumu un zemāko jaudas pakāpi. Piemeklējiet attālumu un jaudas pakāpi pēc vajadzības.

Ja neesat pārliecināts par to, kāds materiāls tiek apstrādāts vai kāda ir karstā gaisa plūsmas iedarbība uz materiālu, pārbaudiet šo iedarbību kādā slēptā materiāla vietā.

Visas darbības, kas parādītas darba piemēros, izņemot piemēru „Krāsas noņemšana no logu rāmjiem“, var veikt arī bez piederumiem. Taču šeit ieteikto piederumu izmantošana vienkāršo darbu un ļauj ievērojami paaugstināt apstrādes kvalitāti.

- **Ievērojiet piesardzību, veicot sprauslu nomaņu! Nepieskarieties karstajai sprauslai. Nogaidiet, līdz elektroinstrumenti ir atdzisis, un sprauslu nomaņas laikā nēsājiet aizsargcimdus.** Pieskaršanās karstajai sprauslai var izraisīt apdegumus.

Lai panāktu ātrāku elektroinstrumenta atdzišanu, to var neilgu laiku darbināt pie zemākā regulējamās temperatūras iestatījuma.

### Krāsas noņemšana un līmvielu mikstināšana (attēls A)

Nostipriniet uz instrumenta plakano sprauslu (5) (piederums). Mikstiniet krāsu, iesaicīgi iedarbojoties uz to ar karstā gaisa plūsmu, un tad atdaliet krāsu no virsmas ar tīru špakteļlāpstiņu. Ilgstoša karstā gaisa iedarbība izraisa krāsas piedegšanu un apgrūtina tās noņemšanu.

Daudzas līmes karstuma iedarbības rezultātā kļūst mīkstas. Pēc līmes uzkarsēšanas kļūst iespējams atdalīt salīmētās virsmas vai arī noņemt lieko līmes daudzumu.

### Krāsas noņemšana no logu rāmjiem (attēls B)

- **Noteikti lietojiet sprauslu stikla aizsardzībai (6) (papildpiederums).** Logu stikli karstumā var viegli saplīst.

No profilētām rāmju virsmām krāsu var noņemt, to atdalot no virsmas ar piemērotas špakteļlāpstiņas palīdzību un tad notīrot krāsas paliekas ar mīkstu stieplu suku.

### Ūdensvada cauruļu atkausēšana (attēls C)

- **Pirms caurules karsēšanas pārliecinieties, ka tā tiešām ir ūdensvada caurule.** Ūdensvada caurules nereti ir grūti atšķirt no gāzes caurulēm. Gāzes caurules nekādā gadījumā nedrīkst karsēt.

Nostipriniet uz instrumenta leņķa sprauslu (7) (papildpiederums). Karsējiet caurules aizsalušās vietas, pārvietojot sprauslu virzienā no noteces vietas pieteci.

Lai novērstu iespējamos bojājumus, ievērojiet īpašu piesardzību, karsējot plastmasas caurules un savienojumus starp cauruļu posmiem.

### Plastmasas cauruļu formēšana (attēls D)

Nostipriniet uz instrumenta atstarojošo sprauslu (8) (papildpiederums). Lai novērstu plastmasas caurules salūšanu, papildiet to ar smiltīm un noslēdziet abus caurules galus. Uzmanīgi uzkarsējiet cauruli, vienmērīgi pārvietojot gaisa plūsmu uz priekšu un atpakaļ uz abām pusēm.

**Nezāju iznīcināšana (attēls E)**

Nostipriniet uz instrumenta samazinošo sprauslu **(9)** (papildpiederums). Izvēlieties augstāko jaudas pakāpi. Vērsiet karstā gaisa plūsmu uz nezālem. Tā rezultātā nezāles dažu turpmāko dienu laikā novīst. Nezāles nav jāsadēdzina pilnīgi.

**Termosarūkošās uznavas veidošana (attēls F)**

Nostipriniet uz instrumenta atstarojošo sprauslu **(8)** (papildpiederums). Izvēlieties termosarūkošo cauruli **(10)** (papildpiederums) ar diametru, kas ir piemērots apstrādājamajam priekšmetam. Vienmērīgi uzksājiet termosarūkošo cauruli, līdz tā cieši piegulst apstrādājamajam priekšmetam.

## Apkalpošana un apkope

**Apkalpošana un tīrīšana**

- **Pirms elektroinstrumenta apkopes vai apkalpošanas izvelciet tā elektrokabeļa kontaktdakšu no barojošā elektrotīkla kontaktligzdas.**
- **Lai elektroinstruments darbotos droši un bez atteikumiem, regulāri tīriet tā korpusu un ventilācijas atveres.**

Ja nepieciešams nomainīt instrumenta elektrokabeli, tas jāveic firmas **Bosch** elektroinstrumentu servisa centrā vai pilnvarotā **Bosch** elektroinstrumentu remonta darbnīcā, jo tikai tā ir iespējams saglabāt vajadzīgo darba drošības līmeni.

**Klientu apkalpošanas dienests un konsultācijas par lietošanu**

Klientu apkalpošanas dienests atbildēs uz Jūsu jautājumiem par izstrādājumu remontu un apkalpošanu, kā arī par to rezerves daļām. Kopsalikuma attēlus un informāciju par rezerves daļām Jūs varat atrast interneta vietnē:

**www.bosch-pt.com**

Bosch konsultantu grupa palīdzēs Jums vislabākajā veidā rast atbildes uz jautājumiem par mūsu izstrādājumiem un to piederumiem.

Pieprasot konsultācijas un pasūtīt rezerves daļas, noteikti paziņojiet 10 zīmju izstrādājuma numuru, kas norādīts uz izstrādājuma marķējuma plāksnītes.

**Latvijas Republika**

Robert Bosch SIA  
Bosch elektroinstrumentu servisa centrs  
Mūkusalas ielā 97  
LV-1004 Rīga  
Tālr.: 67146262  
Telefakss: 67146263  
E-pasts: service-pt@lv.bosch.com

**Papildu klientu apkalpošanas dienesta adreses skatiet šeit:**

www.bosch-pt.com/serviceaddresses

**Atbrīvošanās no nolietotajiem izstrādājumiem**

Nolietotie elektroinstrumenti, to piederumi un iesaiņojuma materiāli jāpakļauj otrreizējai pārstrādei apkārtējai videi nekaitīgā veidā.



Neizmetiet elektroinstrumentu sadzīves atkritumu tvērtne!

**Tikai EK valstīm.**

Saskaņā ar Eiropas Savienības direktīvu 2012/19/ES par nolietotajām elektriskajām un elektroniskajām ierīcēm un šīs direktīvas atspoguļojumiem nacionālajā likumdošanā, lietošanai nederīgie elektroinstrumenti jāsavāc atsevišķi un jānogādā otrreizējai pārstrādei apkārtējai videi nekaitīgā veidā.

## Lietuvių k.

### Saugos nuorodos



**Perskaitykite visas šias saugos nuorodas ir reikalavimus.** Nesilaikant saugos nuorodų ir reikalavimų gali trenkti elektros smūgis, kilti gaisras, galima smarkiai susižaloti ir sužaloti kitus asmenis.

**Išsaugokite šias saugos nuorodas ir reikalavimus, kad ir ateityje galėtumėte jais pasinaudoti.**

- **Ši orapūtė nėra skirta, kad ją naudotų vaikai ar asmenys su fizinėmis, jutiminėmis ir dvasinėmis negaliomis arba asmenys, kuriems trūksta patirties arba žinių. Šią orapūtę gali naudoti 8 metų ir vyresni vaikai bei asmenys su fizinėmis, jutiminėmis ir dvasinėmis negaliomis arba asmenys, kuriems trūksta patirties ar žinių, jei juos prižiūri ir už jų saugumą atsako atsakingas asmuo arba jei jie buvo instruktuoti, kaip saugiai naudoti orapūtę ir žino apie gresiančius pavojus.** Priešingu atveju įrankis gali būti valdomas netinkamai ir kyla sužeidimų pavojus.



► **Stebėkite vaikus prietaisą naudojant, valant ir atliekant jo techninę priežiūrą.** Taip bus užtikrinta, kad vaikai su orapūte nežaistų.

► **Su elektriniu įrankiu elkitės atsargiai.** Elektrinis įrankis skleidžia didelį karštį, kuris kelia didesnę gaisro ir sprogoimo pavojų.

► **Būkite ypatingai atsargūs, kai dirbate netoli degių medžiagų.** Karšta oro srovė ir karšti antgaliai gali uždegti dulkes ir dujas.

► **Su elektriniu įrankių nedirbkite sprogoje aplinkoje.**

► **Karštos oro srovės nenukreipkite ilgems laikams į vieną vietą.** Pvz., apdorojant plastikas, dažus, lakus ar panašias medžiagas, gali susidaryti lengvai užsidegančios dujos.

► **Atkreipkite dėmesį į tai, kad šiluma yra nuvedama į uždegtas degias medžiagas ir jas gali uždegti.**

► **Po naudojimo elektrinį įrankį saugiai pastatykite ant atraminio paviršiaus ir prieš padėdami į sandėliavimo vietą, palaukite, kol jis visiškai atvės.** Karštas antgalis gali padaryti materialinės žalos.

► **Nepalikite įjungto elektrinio įrankio be priežiūros.**

► **Nenaudojamą elektrinį įrankį laikykite vaikams nepasiekiamoje vietoje. Neleiskite elektriniu įrankiu naudotis asmenims, kurie neišmano, kaip su juo elgtis arba nėra perskaitę šių nurodymų.** Elektriniai įrankiai yra pavojingi, kai juos naudoja nepatyrę asmenys.

► **Saugokite elektrinį įrankį nuo lietaus ir drėgmės.** Jei į elektrinį įrankį patenka vandens, padidėja elektros smūgio rizika.

► **Nenaudokite maitinimo laido ne pagal paskirtį, t. y. nešukite elektrinio įrankio paėmę už laido, nekabinkite ant laido, netraukite už jo, jei norite iš kištukinio lizdo ištraukti kištuką.** Saugokite laidą nuo karščio ir alyvos. Pažeisti arba susipynę laidai gali tapti elektros smūgio priežastimi.

► **Visada dirbkite su apsauginiais akiniais.** Apsauginiai akiniai sumažina sužalojimų riziką.

► **Prieš pradėdami įrankį reguliuoti, keisti papildomą įrangą ar prieš padėdami elektrinį įrankį, iš kištukinio lizdo ištraukite kištuką.** Ši atsargumo priemonė apsaugos jus nuo netikėto elektrinio įrankio įsijungimo.

► **Kaskart prieš pradėdami naudoti patikrinkite elektrinį įrankį, kabelį ir kištuką.** Jei aptikote pažeidimų, elektrinio įrankio nenaudokite. Patys neatidarykite elektrinio įrankio, jį remontuoti leidžiama tik kvalifikuotiems specialistams, remontuojant turi būti naudojamos tik originalios atsarginės dalys. Pažeisti elektriniai įrankiai, laidai ir kištukai padidina elektros smūgio riziką.



**Gerai vėdinkite savo darbo vietą.** Darbo metu susidaranti dujos ir garai dažnai yra kenksmingi sveikatai.

- **Mūvėkite apsauginėmis pirštinėmis ir nelieskite karšto antgalio.** Išskyla nudegimo pavojus.
- **Nenukreipkite karšto oro srovės į asmenis ar gyvūnus.**
- **Nenaudokite elektrinio įrankio kaip plaukų džiovintuvo.** Išeinantis oro srautas yra žymiai karštesnis nei plaukų džiovintuvo.
- **Saugokite, kad į elektrinį įrankį nepatektų svetimkūnių.**
- **Atstumas nuo antgalio iki ruošinio priklauso nuo apdorojamos medžiagos (metalas, plastikas ar kt.) ir numatyto darbo pobūdžio.** Visada pirmiausia atlikite bandomąją operaciją, kad galėtumėte nustatyti oro kiekį ir temperatūrą.
- **Jeigu su elektriniu įrankiu neišvengiamai reikia dirbti drėgnoje aplinkoje, naudokite nuotėkio srovės saugiklį.** Dirbant su nuotėkio srovės saugikliu sumažėja elektros smūgio pavojus.
- **Niekuomet nedirbkite su elektriniu įrankiu, jeigu maitinimo laidas yra pažeistas. Jeigu darbo metu bus pažeistas ar nutrūks maitinimo laidas, jo nelieskite, bet tuojau pat ištraukite kištuką iš elektros tinklo lizdo.** Pažeisti laidai padidina elektros smūgio riziką.

## Gaminio ir savybių aprašas

Prašome atkreipti dėmesį į paveikslėlius priekinėje naudojimo instrukcijos dalyje.

### Naudojimas pagal paskirtį

Elektrinis įrankis yra skirtas dažams šalinti, vandens vamzdžiams atšildyti, plastikui formuoti, atklijuoti, piktžolėms naikinti ir lankštiesiems susitraukiantiems vamzdeliams pašildyti. Elektrinis įrankis skirtas rankiniam, atsargiam naudojimui.

### Pavaizduoti įrankio elementai

Numeriais pažymėtas elektrinio įrankio elementus rasite šios instrukcijos puslapiuose pateiktuose paveikslėliuose.

- (1) Atraminis paviršius
- (2) Įjungimo-išjungimo jungiklis ir galios reguliatorius
- (3) Antgalis
- (4) Nuimamasis apsauginis nuo karščio gaubtas (UniversalHeat 600)
- (5) Platusis antgalis<sup>a)</sup>
- (6) Stiklą apsaugantis antgalis<sup>a)</sup>
- (7) Kampinis antgalis<sup>a)</sup>
- (8) Reflektorinis antgalis<sup>a)</sup>
- (9) Mažinamasis antgalis<sup>a)</sup>

(10) Lankstusis susitraukiantis vamzdelis<sup>a)</sup>

a) Pavaizduoti ar aprašyti priedai į tiekiamą standartinį komplektą neįeina. Visą papildomą įrangą rasite mūsų papildomos įrangos programoje.

## Techniniai duomenys

Karšto oro orapūtė		EasyHeat 500	UniversalHeat 600
Gaminio numeris		3 603 BA6 0..	3 603 BA6 1..
Nominali naudojamoji galia	W	1600	1800
Oro kiekis	l/min.	240/450	200 <sup>A)</sup> /350 <sup>A)</sup> /500 <sup>A)</sup>
Temperatūra ties tūtos antgaliu <sup>B)</sup>	°C	300/500	50 <sup>A)</sup> /300 <sup>A)</sup> /600 <sup>A)</sup>
Temperatūros matavimo tikslumas		±10 %	±10 %
Svoris pagal „EPTA-Procedure 01:2014“	kg	0,47	0,53
Apsaugos klasė		□/II	□/II

A) Oro kiekis didėja kylant temperatūrai nuo 50 °C iki 300 °C/600 °C. Visose galios pakopose ventilatorius sukasi vienodu greičiu.

B) esant 20 °C aplinkos temperatūrai, apie

Duomenys galioja tik tada, kai nominalioji įtampa [U] 230 V. Jei įtampa kitokia arba jei naudojamas specialus, tam tikrai šaliai gaminamas modelis, šie duomenys gali skirtis.

## Informacija apie triukšmą ir vibraciją

Pagal A skalę išmatuotas elektrinio įrankio triukšmo lygis tipiniu atveju yra mažesnis nei **70 dB(A)**.Vibracijos bendroji vertė  $a_h$  (trijų krypčių atstojamasis vektorius) ir paklaida K nustatyta pagal:  $a_h \leq 2,5 \text{ m/s}^2$ ,  $K = 1,5 \text{ m/s}^2$ .

## Naudojimas

### Paruošimas naudoti

► **Atkreipkite dėmesį į tinklo įtampą!** Maitinimo šaltinio įtampa turi sutapti su elektrinio įrankio firminėje lentelėje nurodytais duomenimis.

### Dūmų susidarymas pirmojo naudojimo metu

Gamykloje metaliniai paviršiai yra padengiami apsaugine danga nuo korozijos. Pirmojo naudojimo metu šis apsauginis sluoksnis išgaruoja.

### Įjungimas

Įjungimo-išjungimo jungiklį (2) pastumkite aukštyn.









### Išjungimas

Įjungimo-išjungimo jungiklį (2) pastumkite žemyn į padėtį 0.

► **UniversalHeat 600: prieš išjungdami elektrinį įrankį po ilgesnio naudojimo aukšta temperatūra, kad jis atvėstų, leiskite jam trumpam veikti nustatę galios pakopą 50 °C.**

### Galios pakopos nustatymas

Įjungimo-išjungimo jungikliu (2) galite pasirinkti iš įvairių pakopų:

EasyHeat 500		UniversalHeat 600	
Pakopa	°C	Pakopa	°C
	–		50
	–		200
	300		300
	240		350
	500		600
	450		500

### „UniversalHeat 600“:

► **Perjungiant iš 50 °C į 300 °C/600 °C, sūkių skaičius ir ventilatoriaus veikimo metu skleidžiamas triukšmas nesikeičia.**

Galios pakopa 50 °C yra skirta įkaitusiam ruošiniui vėsinti arba dažams džiovinti. Ji taip pat tinka elektriniam įrankiui prieš pastatant ar prieš keičiant antgalį atvėsinti.

### Darbo patarimai

► **Prieš atliekant bet kokius elektrinio įrankio reguliavimo ar priežiūros darbus reikia ištraukti kištuką iš elektros tinklo lizdo.**

Nuoroda: nepriartinkite antgalio (3) per daug arti prie apdirbamo ruošinio. Susikaupęs karštas oras gali sukelti elektrinio prietaiso perkaitimą.

### Apsauginio nuo karščio gaubto nuėmimas (UniversalHeat 600)

Norėdami atlikti darbus sunkiai prieinamose vietose, sukdami galite nuimti apsauginį nuo karščio gaubtą (4).

► **Saugokitės karšto antgalio!** Kai dirbama be apsauginio nuo karščio gaubto, gresia didesnis nudegimo pavojus.

Nuimant arba uždedant apsauginį nuo karščio gaubtą (4), prietaisas turi būti išjungtas ir atvėsęs.

Kad elektrinis įrankis greičiau atvėstų, trumpam leiskite jam veikti nustatę žemiausią temperatūrą.



Norėdami apsauginį nuo karščio gaubtą (4) nuimti, sukite ją atrakintos spynos kryptimi.



Norėdami apsauginį nuo karščio gaubtą (4) uždėti, jį užmaukite ir sukite užrakintos spynos kryptimi.

### Prietaiso pastatymas

Norėdami palikti elektrinį įrankį atvėsti arba kad galėtumėte dirbti abiem rankom, padėkite jį ant atraminio paviršiaus (1).

- **Ypač atsargiai dirbkite su pastatytu įrankiu!** Karšta tūta ir karšto oro srautas kelia nudegimo pavojų.

Elektrinį įrankį pastatykite ant lygaus, stabilaus pagrindo. Įsitinkinkite, kad jis nenuvirs. Apsaugokite ne darbo zonoje esantį kabelį, kad jis nenuverstų ir nentemptų elektrinio įrankio.

Jei elektrinio įrankio ketinate nenaudoti ilgesnį laiką, jį išjunkite ir ištraukite kištuką.

### Darbo pavyzdžiai (žr. A–F pav.)

Darbo pavyzdžių paveikslus rasite schemų puslapiuose.

Atstumas nuo antgalio iki ruošinio priklauso nuo apdorojamos medžiagos (metalas, plastikas ar kt.) ir numatyto darbo pobūdžio.

Optimali temperatūra konkrečiu atveju nustatoma praktiniais bandymais.

Visada pirmiausia atlikite bandomąją operaciją, kad galėtumėte nustatyti oro kiekį ir temperatūrą. Pradėkite didesniu atstumu ir žemesne galios pakopa. Tada pagal poreikį priderinkite atstumą ir galios pakopą.

Jei nesate įsitikinę, kokią medžiagą apdorojate arba koks bus karšto oro poveikis medžiagai, patikrinkite poveikį nematomoje vietoje.

Visais pavyzdžiuose nurodytais atvejais, išskyrus „Dažų pašalinimas nuo lango rėmo“, prietaisą galima naudoti ir be papildomos įrangos. Tačiau siūlomų papildomų antgalių naudojimas palengvina darbą ir iš esmės pagerina darbo kokybę.

- **Būkite atsargūs keisdami antgalį! Nelieskite karšto antgalio. Palaukite, kol elektrinis įrankis atvės, ir keisdami mūvėkite apsauginėmis pirštinėmis.** Prisilietę prie karšto antgalio, galite nudegti.

Kad elektrinis įrankis greičiau atvėstų, trumpam leiskite jam veikti nustatę žemiausią temperatūrą.

### Lako pašalinimas, klijų ištirpinimas (žr. A pav.)

Uždėkite platųjį antgalį (5) (papildoma įranga). Karštu oru šiek tiek suminkštinkite laką ir švaria mentele jį atkelkite. Ilgai veikiant karščiu lakas apdega ir tada jį pašalinti sunkiau. Daugelis klijų nuo karščio suminkštėja. Pašildę klijus galite atskirti sujungtas jungtis arba pašalinti klijų perteklių.

### Dažų pašalinimas nuo lango rėmo (žr. B pav.)

- **Būtinai uždėkite stiklą apsaugantį antgalį (6) (papildoma įranga).** Gresia stiklo trūkimo pavojus.

Dažus nuo profiliuotų paviršių galima pakelti tinkamu grandikliu, po to nuvalykite minkštu vieliniu šepetėliu.

### Užšalusių vandentiekio vamzdžių atšildymas (žr. C pav.)

- **Prieš pradėdami atšildymą patikrinkite, ar tikrai pasirinkote vandentiekio vamzdžius.** Vandentiekio vamzdžiai dažnai iš išorės nesiskiria nuo dujų vamzdžių. Jokių būdu nekaitinkite dujų vamzdžių.

Uždėkite kampinį antgalį (7) (papildoma įranga). Užšalusias vietas pašildykite pradėdami nuo išleidimo, laikydamiesi įleidimo krypties.

Ypač atsargiai kaitinkite plastikinius vamzdžius bei vamzdžių jungtis, kad išvengtumėte pažeidimų.

### Plastikinių vamzdžių formavimas (žr. D pav.)

Uždėkite reflektorinį antgalį (8) (papildoma įranga). Plastikinius vamzdžius pripildykite smėlio ir abiejose pusėse uždarykite, kad apsaugotumėte nuo vamzdžio sulenkimo. Vamzdį šildykite atsargiai ir tolygiai, judindami įrankį į vieną ir į kitą pusę.

### Piktžolių šalinimas (žr. E pav.)

Uždėkite mažinamąjį antgalį (9) (papildoma įranga). Pasirinkite aukščiausią galios pakopą. Karščio srautą nukreipkite į piktžoles. Dėl šio poveikio po kelių dienų piktžolės nudžiū. Piktžolės neturi visiškai nudegti.

### Padengimas dėl šilumos poveikio susitraukiančiu apvalkalu (žr. F pav.)

Uždėkite reflektorinį antgalį (8) (papildoma įranga). Lankstaus susitraukiančio vamzdelio (10) (papildoma įranga) skersmenį parinkite pagal ruošinį. Lankstų susitraukiantį vamzdelį šildykite tolygiai, kol jis gerai priglus prie ruošinio.

## Priežiūra ir servisas

### Priežiūra ir valymas

- **Prieš atliekant bet kokius elektrinio įrankio reguliavimo ar priežiūros darbus reikia ištraukti kištuką iš elektros tinklo lizdo.**
- **Kad galėtumėte gerai ir saugiai dirbti, pasirūpinkite, kad elektrinis įrankis ir ventiliacinės angos būtų švarūs.**

Jei reikia pakeisti maitinimo laidą, dėl saugumo sumetimų tai turi būti atliekama **Bosch** įmonėje arba įgaliotose **Bosch** elektrinių įrankių remonto dirbtuvėse.

### Klientų aptarnavimo skyrius ir konsultavimo tarnyba

Klientų aptarnavimo skyriuje gausite atsakymus į klausimus, susijusius su jūsų gaminio remontu, technine priežiūra bei atšildymu. Detalios brėžinius ir informacijos apie atšildymo dalis rasite interneto puslapyje:

**www.bosch-pt.com**

Bosch konsultavimo tarnybos specialistai mielai pakonsultuos Jus apie gaminį ir jų papildomą įrangą.

Jeigu informacijos ir užsakant atšildymo dalis prašome būtinai nurodyti dešimtženklį gaminio numerį, esantį firminėje lentelėje.

### Lietuva

Bosch įrankių servisas  
 Informacijos tarnyba: (037) 713350  
 Įrankių remontas: (037) 713352  
 Faksas: (037) 713354  
 El. paštas: service-pt@lv.bosch.com

### Kitus techninės priežiūros skyriaus adresus rasite čia:

[www.bosch-pt.com/serviceaddresses](http://www.bosch-pt.com/serviceaddresses)

### Šalinimas

Elektrinis įrankis, papildoma įranga ir pakuotė yra pagaminti iš medžiagų, tinkančių antriniam perdirbimui, ir vėliau privalo būti atitinkamai perdirbti.



Nemeskite elektrinių įrankių į buitinių atliekų kontenerius!



### Tik ES šalims:

Pagal Europos direktyvą 2012/19/ES dėl elektros ir elektroninės įrangos atliekų ir šios direktyvos perkėlimo į nacionalinę teisę aktus, naudoti nebetinkami elektriniai įrankiai turi būti surenkami atskirai ir perdirbami aplinkai nekenksmingu būdu.

<b>de</b>	<b>EU-Konformitätserklärung</b> <b>Heißluftgebläse</b> Sachnummer	Wir erklären in alleiniger Verantwortung, dass die genannten Produkte allen einschlägigen Bestimmungen der nachfolgend aufgeführten Richtlinien und Verordnungen entsprechen und mit folgenden Normen übereinstimmen. Technische Unterlagen bei: *
<b>en</b>	<b>EU Declaration of Conformity</b> <b>Hot air gun</b> Article number	We declare under our sole responsibility that the stated products comply with all applicable provisions of the directives and regulations listed below and are in conformity with the following standards. Technical file at: *
<b>fr</b>	<b>Déclaration de conformité UE</b> <b>Décapeur thermique</b> N° d'article	Nous déclarons sous notre propre responsabilité que les produits décrits sont en conformité avec les directives, règlements normatifs et normes énumérés ci-dessous. Dossier technique auprès de: *
<b>es</b>	<b>Declaración de conformidad UE</b> <b>Decapador por aire caliente</b> Nº de artículo	Declaramos bajo nuestra exclusiva responsabilidad, que los productos nombrados cumplen con todas las disposiciones correspondientes de las Directivas y los Reglamentos mencionados a continuación y están en conformidad con las siguientes normas. Documentos técnicos de: *
<b>pt</b>	<b>Declaração de Conformidade UE</b> <b>Soprador de ar quente</b> N.º do produto	Declaramos sob nossa exclusiva responsabilidade que os produtos mencionados cumprem todas as disposições e os regulamentos indicados e estão em conformidade com as seguintes normas. Documentação técnica pertencente à: *
<b>it</b>	<b>Dichiarazione di conformità UE</b> <b>Termosoffiatore</b> Codice prodotto	Dichiariamo sotto la nostra piena responsabilità che i prodotti indicati sono conformi a tutte le disposizioni pertinenti delle Direttive e dei Regolamenti elencati di seguito, nonché alle seguenti Normative. Documentazione Tecnica presso: *
<b>nl</b>	<b>EU-conformiteitsverklaring</b> <b>Hotluchtpistool</b> Productnummer	Wij verklaren op eigen verantwoordelijkheid dat de genoemde producten voldoen aan alle desbetreffende bepalingen van de hierna genoemde richtlijnen en verordeningen en overeenstemmen met de volgende normen. Technisch dossier bij: *
<b>da</b>	<b>EU-overensstemmelseserklæring</b> <b>Varmluftpistol</b> Typenummer	Vi erklærer som eneansvarlige, at det beskrevne produkt er i overensstemmelse med alle gældende bestemmelser i følgende direktiver og forordninger og opfylder følgende standarder. Tekniske bilag ved: *
<b>sv</b>	<b>EU-konformitetsförklaring</b> <b>Varmluftsbå</b> Produktnummer	Vi förklarar under eget ansvar att de nämnda produkterna uppfyller kraven i alla gällande bestämmelser i de nedan angivna direktiven och förordningarna och att de stämmer överens med följande normer. Teknisk dokumentation: *
<b>no</b>	<b>EU-samsvarserklæring</b> <b>Varmluftpistol</b> Produktnummer	Vi erklærer under eneansvar at de nevnte produktene er i overensstemmelse med alle relevante bestemmelser i direktivene og forordningene nedenfor og med følgende standarder. Teknisk dokumentasjon hos: *
<b>fi</b>	<b>EU-vaatimustenmukaisuusvakuutus</b> <b>Kuumailmapuhallin</b> Tuotenumero	Vakuutamme täten, että mainitut tuotteet vastaavat kaikkia seuraavien direktiivien ja asetusten asiaankuuluvia vaatimuksia ja ovat seuraavien standardien vaatimusten mukaisia. Tekniset asiakirjat saatavana: *
<b>el</b>	<b>Δήλωση πιστότητας ΕΕ</b> <b>Καμινέτο θερμού αέρα</b> Αριθμός ευρετηρίου	Δηλώνουμε με αποκλειστική μας ευθύνη, ότι τα αναφερόμενα προϊόντα αντιστοιχούν σε όλες τις σχετικές διατάξεις των πιο κάτω αναφερόμενων οδηγιών και κανονισμών και ταυτίζονται με τα ακόλουθα πρότυπα. Τεχνικά έγγραφα στη: *
<b>tr</b>	<b>AB Uygunluk beyanı</b> <b>Sıcak hava tabancası</b> Ürün kodu	Tek sorumlu olarak, tanımlanan ürünün aşağıdaki yönetmelik ve direktiflerin geçerli bütün hükümlerine ve aşağıdaki standartlara uygun olduğunu beyan ederiz. Teknik belgelerin bulunduğu yer: *

<b>pl</b>	<b>Deklaracja zgodności UE</b> <b>Opalarka</b> Numer katalogowy	Oświadczamy z pełną odpowiedzialnością, że niniejsze produkty odpowiadają wszystkim wymaganiom poniżej wyszczególnionych dyrektyw i rozporządzeń, oraz że są zgodne z następującymi normami. Dokumentacja techniczna: *
<b>cs</b>	<b>EU prohlášení oshodě</b> <b>Horkovzdušná pistole</b> Objednací číslo	Prohlašujeme na výhradní zodpovědnost, že uvedený výrobek splňuje všechna příslušná ustanovení níže uvedených směrnic a nařízení a je v souladu s následujícími normami: Technické podklady u: *
<b>sk</b>	<b>EÚ vyhlásenie ozhode</b> <b>Teplovzdušná pištoľ</b> Vecné číslo	Vyhlasujeme na výhradnú zodpovednosť, že uvedený výrobok spĺňa všetky príslušné ustanovenia nižšie uvedených smerníc a nariadení a je v súlade s nasledujúcimi normami: Technické podklady má spoločnosť: *
<b>hu</b>	<b>EU konformitási nyilatkozat</b> <b>Hőlégfúvó pisztoly</b> Cikkszám	Egyedüli felelősséggel kijelentjük, hogy a megnevezett termék megfelelnek az alábbiakban felsorolásra kerülő irányelvek és rendeletek valamennyi idevágó előírásainak és megfelelnek a következő szabványoknak. Műszaki dokumentumok megőrzési pontja: *
<b>ru</b>	<b>Заявление о соответствии ЕС</b> <b>Технический фен</b> Товарный №	Мы заявляем под нашу единоличную ответственность, что названные продукты соответствуют всем действующим предписаниям нижеуказанных директив и распоряжений, а также нижеуказанных норм. Техническая документация хранится у: *
<b>uk</b>	<b>Заява про відповідність ЄС</b> <b>Гаряча повітродувка</b> Товарний номер	Мизаявляємо під нашу одноособову відповідальність, що названі вироби відповідають усім чинним положенням нищеозначених директив і розпоряджень, а також нищеозначеним нормам. Технічна документація зберігається у: *
<b>kk</b>	<b>ЕО сәйкестік мағлұдамасы</b> <b>Ыстық ауа құбыры</b> Өнім нөмірі	Өз жауапкершілікпен біз аталған өнімдер төменде жьылған директикалар мен жарлықтардың тиісті қағидаларына сәйкестігін және төмендегі нормаларға сай екенін білдіреміз. Техникалық құжаттар: *
<b>ro</b>	<b>Declarație de conformitate UE</b> <b>Suflantă cu aer cald</b> Număr de identificare	Declarăm pe proprie răspundere că produsele menționate corespund tuturor dispozițiilor relevante ale directivelor și reglementărilor enumerate în cele ce urmează și sunt în conformitate cu următoarele standarde. Documentație tehnică la: *
<b>bg</b>	<b>ЕС декларация за съответствие</b> <b>Пистолет за горещ въздух</b> Каталоген номер	С пълна отговорност ние декларираме, че посочените продукти отговарят на всички валидни изисквания на директивите и разпоредбите по-долу и съответства на следните стандарти. Техническа документация при: *
<b>mk</b>	<b>EU-Изјава за сообразност</b> <b>Дувалка за топол воздух</b> Број на дел/артикл	Со целосна одговорност изјавуваме, дека опишаните производи се во согласност со сите релевантни одредби на следните регулативи и прописи и се во согласност со следните норми. Техничка документација кај: *
<b>sr</b>	<b>EU-izjava o usaglašenosti</b> <b>Duvajka za vrelli vazduh</b> Broj predmeta	Na sopstvenu odgovornost izjavljujemo, da navedeni proizvodi odgovaraju svim dotičnim odredbama naknadno navedenih smernica u uredaba i da su u skladu sa sledećim standardima. Tehnička dokumentacija kod: *
<b>sl</b>	<b>Izjava o skladnosti EU</b> <b>Ventilator za vroč zrak</b> Številka artikla	Izjavljamo pod izključno odgovornostjo, da je omenjen izdelek v skladu z vsemi relevantnimi določili direktiv in uredb ter ustreza naslednjim standardom. Tehnična dokumentacija pri: *
<b>hr</b>	<b>EU izjava o sukladnosti</b> <b>Puhalo vrućeg zraka</b> Kataloški br.	Pod punom odgovornošću izjavljujemo da navedeni proizvodi odgovaraju svim relevantnim odredbama direktiva i propisima navedenima u nastavku i da su sukladni sa sljedećim normama. Tehnička dokumentacija se može dobiti kod: *
<b>et</b>	<b>EL-vastavusdeklaratsioon</b>	Kinnitame ainuvastutatatena, et nimetatud tooted vastavad järgnevalt loetletud direktiivide ja määruste kõikidele asjaomastele nõuetele ja on kooskõlas

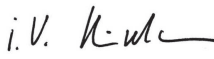

<b>Kuumaõhupuhurid</b>	Tootenumber	järgmiste normidega. Tehnilised dokumendid saadaval: *	
<b>iv Deklarācija par atbilstību ES standartiem</b>	<b>Karsta gaisa pūtējs</b>	Izstrādājuma numurs	Mēs ar pilnu atbildību paziņojam, ka šeit aplūkoti izstrādājumi atbilst visiem tālāk minētajās direktīvās un rīkojumos ietvertajām saistošajām nostādņēm, kā arī sekojošiem standartiem. Tehniskā dokumentācija no: *
<b>It ES atitiktās deklarācija</b>	<b>Karšto oro orapūtē</b>	Gaminio numeris	Atsakingai pareiškiame, kad išvardyti gaminiai atitinka visus privalomus žemiau nurodytų direktyvų ir reglamentų reikalavimus ir šiuos standartus. Techninė dokumentacija saugoma: *
<b>EasyHeat 500</b>	<b>3 603 BA6 0..</b>		2006/42/EC 2014/30/EU 2011/65/EU
<b>UniversalHeat 600</b>	<b>3 603 BA6 1..</b>		EN 60335-1:2012+A11:2014+A13:2017+A1:2019+A14:2019+A2:2019 EN 60335-2-45:2002+A1:2008+A2:2012 EN 55014-1:2017+A11:2020 EN 55014-2:2015 EN IEC 61000-3-2:2019 EN 61000-3-3:2013+A1:2019 EN IEC 63000:2018
			<b>BOSCH</b>
		* Robert Bosch Power Tools GmbH (PT/ECS) 70538 Stuttgart GERMANY	
		Henk Becker Executive Vice President Engineering and Manufacturing	Helmut Heinzelmann Head of Product Certification
			
		Robert Bosch Power Tools GmbH, 70538 Stuttgart, GERMANY Stuttgart, 05.10.2020	